

EVERCADE

# EVERCADE **VS**

## QUICK START GUIDE

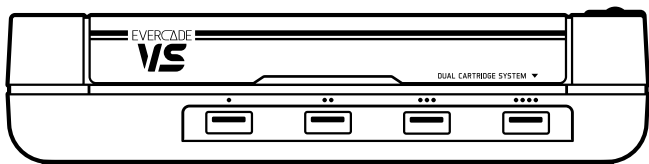

FR : GUIDE DE DÉMARRAGE RAPIDE | DE: SCHNELLSTARTANLEITUNG  
ES: GUÍA DE INICIO RÁPIDO | PT: GUIA DE INICIAÇÃO RÁPIDA  
IT: GUIDA RAPIDA | PL: PORADNIK - SZYBKİ START  
NL: SNELSTARTGIDS

[www.evercade.co.uk](http://www.evercade.co.uk)  
MODEL NUMBER - PT-VSPW-CON

**BLAZE**<sup>®</sup>  
ENTERTAINMENT

# Congratulations on your purchase of an EVERCADE VS

## WE HOPE YOU LOVE YOUR CONSOLE

In order to enjoy your Evercade VS console properly and safely, please read this guide before getting into the action.

### FRONT OF CONSOLE | CART BAY CLOSED

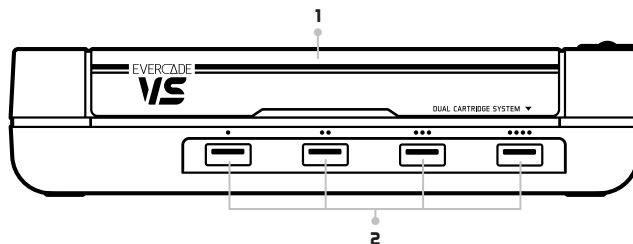

- 1. Dual Cartridge Bay Flap:**  
Open to insert cartridges and close afterwards
- 2. USB Controller Ports:**  
Insert your controller for player 1, 2, 3, 4

### TOP OF CONSOLE | CART BAY OPEN

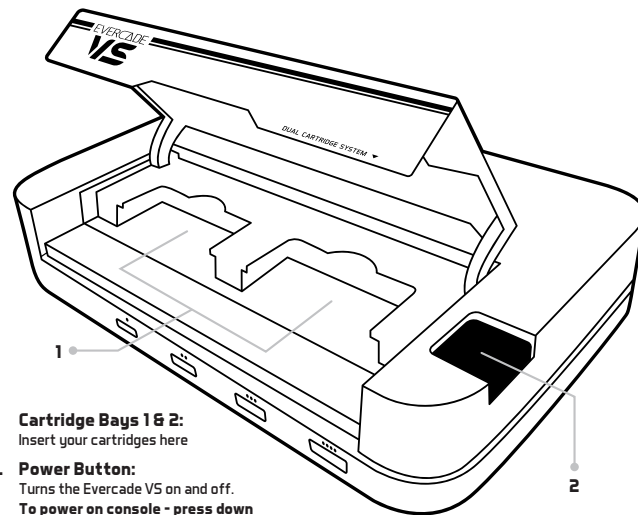

- 1. Cartridge Bays 1 & 2:**  
Insert your cartridges here
- 2. Power Button:**  
Turns the Evercade VS on and off.  
**To power on console - press down power button for 0.5 seconds.**

## REAR OF CONSOLE

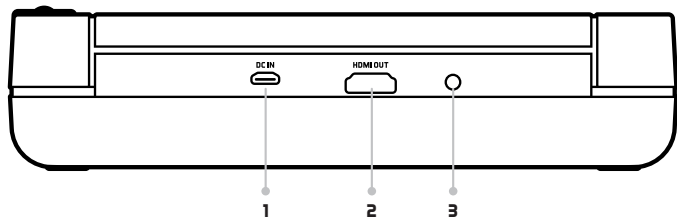

- 1. Micro USB Power Port:**  
For use with supplied Micro USB Power cable
- 2. HDMI Out Port:**  
For use with a HDMI cable to connect to TV  
(not included)
- 3. Reset Button:**  
For use for console recovery (service only)

## TOP OF CONTROLLER

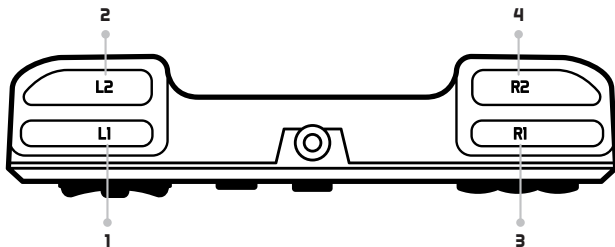

- 1. L1 Shoulder Button**
- 2. L2 Shoulder Button**
- 3. R1 Shoulder Button**
- 4. R2 Shoulder Button**

## FRONT OF CONTROLLER

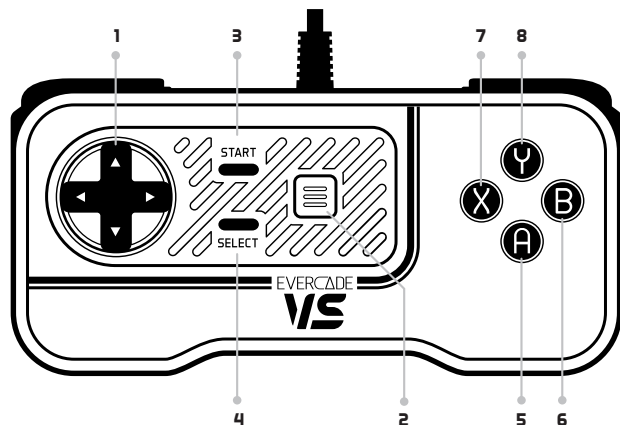

- 1. Direction Pad (D-Pad):**  
Control movement during gameplay
- 2. Menu Button:**  
Opens player menu
- 3. Start Button:**  
Start in game function
- 4. Select Button:**  
Select in game function
- 5. A Button:**  
A action button
- 6. B Button:**  
B action button
- 7. X Button:**  
X action button
- 8. Y Button:**  
Y action button

### How to play games on the Evercade VS:

1. Insert an Evercade game cartridge into the VS console cartridge bay, sticker side down.
2. Push the "ON/OFF" switch to "ON" to turn on the console.
3. Press Left, Right, Up or Down on the D-Pad to move between games and select your preferred game.
4. Press the "A" Button to enter the selected game menu
5. Select Play and press "A" to start your game

### How do I pause the game?

1. During gameplay press the Menu Button to pause the game.
2. Resume the game by pressing the Menu Button again.

**Note:** Some games allow you to Pause the game by pressing "START" or "SELECT".

### How do I exit the game?

1. During gameplay press the Menu Button to bring up the game menu.
2. Use the D-Pad to move down the menu to "Quit Game"
3. Press the A Button to confirm.

### How do I save my gameplay?

1. During gameplay press the Menu Button to bring up the game menu.
2. Use the D-Pad to move down the menu to "SAVE" (You can also use the "QUICK SAVE" option which will automatically save to slot 1)
3. Move the D-Pad to your preferred game slot number.
4. Press the A Button to save the current game progression in the selected slot.
5. You will be returned to the game.

### How do I load a previously saved game?

1. During gameplay press the Menu Button to bring up the game menu. (You can also access your saves by selecting "Recent Save" on the game selection menu)
2. Use the D-Pad to move down the menu to the desired save state you want to load (Quick Load will load your most recent Quick Save for the game).
3. Press the A Button to load this saved game. You will immediately re-enter the game at the saved point. If there is no saved game in this slot you will return to the game at the point of pressing the Menu Button.

### How do I delete a save game?

For the save game you would like to delete, Press X on the game slot in the in-game menu.

### How do I change the console menu language?

1. On the main menu, press Left on the D-pad to get to the Settings Menu (cog) button. (This is also selectable in game by pressing the Menu button)
2. In the Settings Menu, use the D-Pad to move down to Language select.
3. Move the D-Pad right or left to select the desired language.
4. Press the A Button to confirm.

### How do I change the screen ratio or add a filter?

1. On the main menu, press left on the D-Pad to get to the Settings Menu (cog) button. (This is also selectable in game by pressing the Menu button)
2. Move the D-Pad down to "Screen Ratio" to bring up all the options.
3. You can select Original size, Pixel Perfect or Fullscreen by highlighting your desired option and pressing A.
4. You can use the same process to select a filter.

### How do I connect the Evercade VS to the Internet?

1. In the main menu, press left on the D-pad to get to the Settings Menu (cog) button.
2. In the Settings Menu, use the D-Pad to move down to Network and press A.
3. Move the D-Pad to select your network and press A
4. Select A in the password area to bring up the on-screen keyboard to input your WiFi password.
5. Press the A Button to confirm.

### How do I use the Handheld as a controller?

1. You first need to have the special Evercade VS Link Cable (available separately).
2. Plug the link cable into one of the USB Controller ports at the front with the USB-A end and use the Micro USB to connect to the Evercade Handheld's Micro USB Port on the bottom of the console.
3. Turn on the Evercade Handheld
4. Turn on the Evercade VS
5. On the handheld, go to settings > system > select activate gamepad mode.

**NOTE:** A firmware update to your handheld may be required to enable this feature.

### Problem

### Solution

#### My console doesn't turn on?

Check your console is correctly plugged in at the rear of the console and at the wall socket. Ensure the Power Button is pressed down and your HDMI cable is connected.

#### My console is not performing as expected (glitches, unresponsive controls)?

Please check your power supply. This console requires a minimum of 1 amp to ensure correct operation. Use an alternative power supply that meets this specification.

#### My console is unresponsive or not responding as expected?

Please restart your console. In some cases you may have remapped a controller which causes unexpected button presses. Try a factory reset (in the Settings Menu). Alternatively, use the controller test mode. (Main menu + X + Y + L1 + R1 (HOLD MENU TO EXIT). This allows you to see which buttons are responding and which are unresponsive.

#### I don't know what power supply to use?

See Power Information section of this guide.

#### My controller is unresponsive?

Ensure the controller is plugged in correctly. Use the controller test mode. (Main menu + X + Y + L1 + R1 (HOLD MENU TO EXIT). This allows you to see which buttons are responding and which are unresponsive.

**Need more help please contact:**  
support@evercade.co.uk

## Safety Notices

- Observe all warnings and safety notices.
- Do not exceed a 5 volt power supply.
- Do not submerge your console or controller in water.
- Do not place items on the top of your console, this will block cooling vents and potentially cause it to overheat.
- Do not use this device in a closed cabinet where heat can build up and cause malfunctions or damage.
- Do not expose the console to extreme heat.
- Keep this product out of reach of small children.
- When not in use, store your console and controller in a dry shady place.
- Do not stand on or crush the console.
- Do not open the outer casing of your console or controller.
- Do not place your console under or near sources of a strong magnetic or electrical fields.
- Only use official EVERCADE cartridges in the console.
- **Note:** The use of third party controllers is accepted but used at your own risk.

## Power Information:

Use an AC adaptor (not included) with the following specification:

- 5 volts (5V).
- Minimum 1 amp and Maximum recommended 3.5 amps

This information should be provided on your power supply.

**WARNING:** Do not exceed a 5V supply.

**WARNING:** Using incorrect amperage can result in improper operation and crashes. It could result in damaged hardware.

## HDMI Cable (not included):

The Evercade VS works with a standard HDMI cable. HDMI 1.4 and 2.0 specifications are both compatible with this device.

## Console Modification:

Use this product as intended. Unauthorised modification of software or hardware will void your warranty. There are no serviceable components inside this unit.

## Cleaning:

Please remove the power cable before any cleaning takes place. Wipe with a dry cloth. Do not use any solvents or chemicals. Use a low powered vacuum cleaner to remove any accumulated dust inside the unit.

## FCC Compliance Statement (USA)

The Evercade VS and related accessories like the remote and the adapter (the "Products") comply with part 15 of the FCC Rules. Operation of each Product is subject to the following two conditions: (1) such Product may not cause harmful interference, and (2) such Product must accept any interference received, including interference that may cause undesired operation.

**Note:** The Products have been tested and found to comply with the limits for a Class B digital device or external switching power supply, pursuant to part 15 of the FCC Rules. These limits are designed to provide reasonable protection against harmful interference in a residential installation. The Products generate, use and can radiate radio frequency energy and, if not installed and used in accordance with the instructions, may cause harmful interference to radio communications. However, there is no guarantee that interference will not occur in a particular installation. If a Product does cause harmful interference to radio or television reception, which can be determined by unplugging and plugging in the Product, the user is encouraged to try to correct the interference by one or more of the following measures:

- Reorient or relocate the receiving antenna.
- Increase the separation between the equipment and receiver.
- Connect the equipment into an outlet on a circuit different from that to which the receiver is connected.
- Consult the dealer or an experienced radio/TV technician for help.

Changes or modifications to a Product by the user that are not expressly approved by the

party responsible for compliance could make the Product no longer comply with the FCC Rules.

This equipment complies with FCC radiation exposure limits set forth for an uncontrolled environment. This equipment should be installed and operated with a minimum distance 20 cm between the radiator & your body.

FCC ID: 2A3DY-2021V5PW

**WARNING:** Changes or modifications to this product will result in voiding your warranty.

## Important: Read before use health and safety

In very rare circumstances, some people may experience epileptic seizures when viewing flashing lights or patterns in our everyday life. Flashing lights and patterns are also common to almost any video game. Please consult your physician before playing ANY video game if you have had an epileptic condition or seizure OR if you experience any of the following while playing - Altered vision, eye or muscle twitching, mental confusion or disorientation, loss of awareness of the surroundings or involuntary movements.

It is advised to take a 20-minute rest after 1 hour of continuous play.

## Recycling advice

We recommend recycling this product and its packaging.

Recycling saves natural resources and reduces damage to the environment. If you do not recycle, electrical equipment will end up in landfill where hazardous substances will leak out and cause soil and water contamination - harming wildlife and human health. Please dispose of this product in a responsible way.

Products showing the 'Crossed Through' wheelee bin symbol must be recycled separately from household waste at the end of their useful life. Please DO NOT dispose of this appliance in normal household waste. Your local appliance retailer may operate a 'take-back' scheme when you are ready to purchase a replacement product, alternatively contact your local government authority for further help and advice on where to take your appliance for recycling. Please recycle this packaging responsibly.



Do not dispose of Lithium-ion batteries with general waste. Please return it to battery recycling collection point.

Félicitations pour  
votre achat d'une

# EVERCADE VS

## NOUS ESPÉRONS QUE VOUS ADOREZ VOTRE CONSOLE

Pour profiter de toutes les fonctionnalités de votre console Evercade VS, en toute sécurité, veuillez lire ce guide avant de commencer à l'utiliser.

### PARTIE AVANT DE LA CONSOLE | ESPACE CARTOUCHE FERMÉ

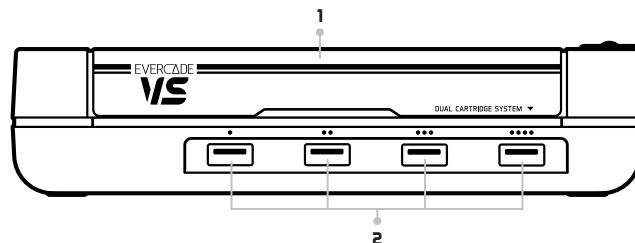

- 1. Volet à double cartouches :**  
Ouvrez pour insérer les cartouches, puis refermez
- 2. Ports de manettes USB :**  
Insérez votre manette pour le joueur 1, 2, 3, 4

### PARTIE SUPÉRIEURE DE LA CONSOLE | ESPACE CARTOUCHE OUVERTE

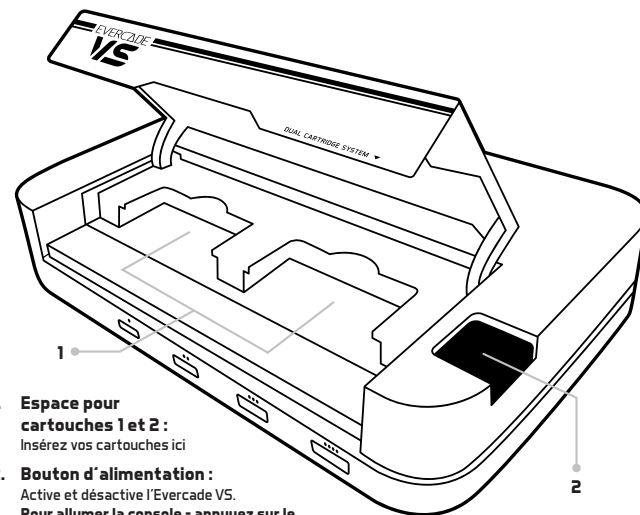

- 1. Espace pour cartouches 1 et 2 :**  
Insérez vos cartouches ici
- 2. Bouton d'alimentation :**  
Active et désactive l'Evercade VS.  
**Pour allumer la console - appuyez sur le bouton d'alimentation pendant 0,5 seconde.**

## DE LA PARTIE ARRIÈRE DE LA CONSOLE

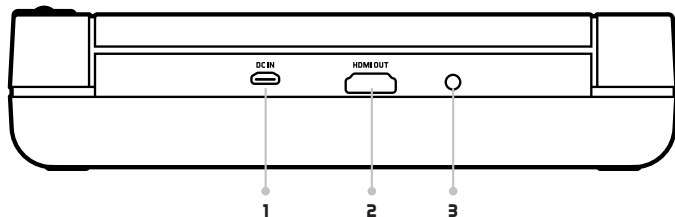

- 1. Port d'alimentation micro USB :**  
Pour utilisation avec le câble d'alimentation micro USB fourni
- 2. Port de sortie HDMI :**  
Pour utilisation avec un câble HDMI pour la connexion TV (non fourni)
- 3. Bouton de réinitialisation :**  
Pour le redémarrage à chaud de la console et la récupération

## PARTIE SUPÉRIEURE DE LA MANETTE

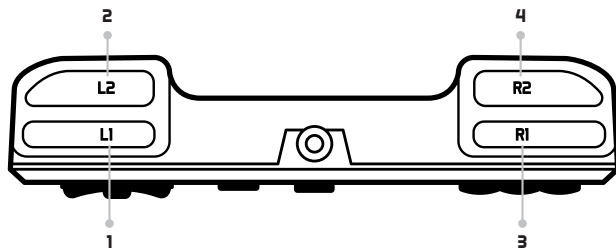

- 1. Bouton latéral L1**
- 2. Bouton latéral L2**
- 3. Bouton latéral R1**
- 4. Bouton latéral R2**

## PARTIE AVANT DE LA MANETTE

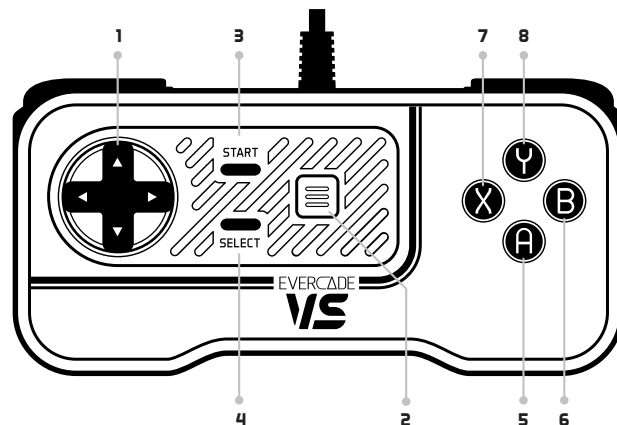

- 1. Manette directionnelle (D-Pad) :**  
Contrôle du mouvement pendant le jeu
- 2. Bouton Menu :**  
Ouvre le menu du joueur
- 3. Bouton de démarrage :**  
Démarré la fonction dans le jeu
- 4. Bouton de sélection :**  
Sélectionne la fonction dans le jeu
- 5. Bouton A :**  
Bouton d'action A
- 6. Bouton B :**  
Bouton d'action B
- 7. Bouton X :**  
Bouton d'action X
- 8. Bouton Y :**  
Bouton d'action Y

### Comment faire pour jouer aux jeux sur l'Evercade VS :

1. Insérez une cartouche de jeu Evercade dans l'espace à cartouche VS, côté étiquette vers le bas.
2. Mettez l'interrupteur « ON/OFF » sur « ON » pour activer la console.
3. Appuyez sur Gauche, Droite, Haut ou Bas sur le D-Pad pour passer d'un jeu à un autre et sélectionnez votre jeu préféré.
4. Appuyez sur le bouton « A » pour entrer dans le menu du jeu sélectionné
5. Sélectionnez Jouer et appuyez sur « A » pour démarrer votre jeu

### Comment faire pour interrompre une partie en cours ?

1. Pendant la partie, appuyez sur le bouton Menu pour mettre le jeu en pause.
2. Reprenez la partie en cours en appuyant sur à nouveau sur le bouton Menu.

**Remarque :** Certains jeux vous permettent de mettre en pause le jeu en appuyant sur « DÉMARRER » ou « SÉLECTIONNER ».

### Comment faire pour quitter le jeu ?

1. Pendant la partie, appuyez sur le bouton Menu pour afficher le menu du jeu.
2. Utilisez le D-Pad, Bas, pour sélectionner « Quitter le jeu » dans le menu
3. Appuyez sur le bouton A pour confirmer.

### Comment faire pour sauvegarder ma partie en cours ?

1. Pendant la partie, appuyez sur le bouton Menu pour afficher le menu du jeu.
2. Utilisez le D-Pad, Bas, pour sélectionner « SAUVEGARDER » dans le menu (Vous pouvez aussi utiliser l'option « SAUVEGARDE RAPIDE » pour sauvegarder automatiquement sur l'emplacement 1)
3. Utilisez le D-Pad pour sélectionner votre numéro d'emplacement préféré.
4. Appuyez sur le bouton A pour sauvegarder votre progression actuelle dans le jeu sur l'emplacement sélectionné.
5. Vous retournez ensuite automatiquement dans le jeu.

### Comment faire pour supprimer une partie sauvegardée ?

Pour supprimer une partie sauvegardée, sélectionnez l'emplacement correspondant et appuyez sur X dans le menu du jeu.

### Comment faire pour charger une partie sauvegardée auparavant ?

1. Pendant la partie, appuyez sur le bouton Menu pour afficher le menu du jeu. (Vous pouvez aussi accéder à vos sauvegardes en sélectionnant « Sauvegarde récente » dans le menu de sélection du jeu)
2. Utilisez le D-Pad pour sélectionner la sauvegarde du jeu que vous souhaitez charger (Chargement rapide va automatiquement charger la sauvegarde rapide la plus récente).
3. Appuyez sur le bouton A pour charger la partie sauvegardée. La partie reprend immédiatement là où elle a été sauvegardée. Si l'emplacement ne contient pas de partie sauvegardée, la partie reprend là où vous avez appuyé sur le bouton Menu.

### Comment faire pour changer la langue du menu de la console ?

1. Dans le menu principal, appuyez sur Gauche sur le D-Pad pour afficher le bouton (roue dentée) Menu des paramètres. (Vous pouvez aussi sélectionner ce menu en appuyant sur le bouton Menu dans le jeu)
2. Dans le menu Paramètres, utilisez le D-Pad pour sélectionner l'option de sélection de langue.
3. Utilisez le D-Pad, Gauche ou Droite, pour sélectionner la langue désirée.
4. Appuyez sur le bouton A pour confirmer.

### Comment faire pour changer de format d'image ou ajouter un filtre ?

1. Dans le menu principal, appuyez sur Gauche sur le D-Pad pour afficher le bouton (roue dentée) Menu des paramètres. (Vous pouvez aussi sélectionner ce menu en appuyant sur le bouton Menu dans le jeu)
2. Avec le bouton Bas du D-Pad, sélectionnez « Format d'image » pour afficher toutes les options.
3. Vous pouvez sélectionner entre Taille d'origine, Résolution optimale ou Plein écran en mettant l'option correspondante en surbrillance et en appuyant sur A.
4. Vous pouvez utiliser le même procédé pour sélectionner un filtre.

### Comment faire pour connecter l'Evercade VS à Internet ?

1. Dans le menu principal, appuyez sur Gauche sur le D-Pad pour afficher le bouton (roue dentée) Menu des paramètres.
2. Dans le menu Paramètres, utilisez le D-Pad pour sélectionner Réseau et appuyez sur A.
3. Avec les boutons de direction du D-Pad, sélectionnez votre réseau et appuyez sur A
4. Sélectionnez A dans le champ du mot de passe pour afficher le clavier virtuel et entrez le mot de passe de votre WiFi
5. Appuyez sur le bouton A pour confirmer

**Pour toute autre question, contactez :**  
[support@evercade.co.uk](mailto:support@evercade.co.uk)

### Comment faire pour utiliser la console portable comme manette de jeu ?

1. Vous aurez d'abord besoin du câble de connexion Evercade VS (disponible séparément).
  2. Connectez le câble de connexion dans un des ports de manette USB sur la partie avant avec l'extrémité USB-A et connectez l'extrémité micro USB au port micro USB de la console portable Evercade sur la partie inférieure de la console.
  3. Activez la console portable Evercade
  4. Activez l'Evercade VS
  5. Sur l'ordinateur de poche, accédez aux paramètres > système > sélectionnez activer le mode manette de jeu.
- REMARQUE :** Une mise à jour du micrologiciel de votre console portable peut être nécessaire pour activer cette fonctionnalité.

Problème	Solution
<b>Que faire si ma console ne s'active pas ?</b>	Vérifiez que votre console est connectée correctement à l'arrière de la console et à la prise secteur. Assurez-vous que le bouton d'alimentation est enfoncé et que votre câble HDMI est connecté.
<b>Ma console ne fonctionne pas comme prévu (bogues, pas de réaction des manettes) ?</b>	Vérifiez l'alimentation électrique. Cette console nécessite 1 A au minimum pour fonctionner correctement. Utilisez une alimentation électrique alternative conforme à cette spécification.
<b>Ma console ne réagit pas ou ne réagit pas comme prévu ?</b>	Redémarrez votre console. Dans certains cas, il est possible que vous ayez redéfini les fonctions des boutons de la manette ce qui peut entraîner des réactions imprévisibles. Tentez une réinitialisation sur les réglages par défaut (dans le menu Paramètres). Sinon, utilisez le mode de test manette. (Menu principal + X + Y + L1 + R1 (MAINTENEZ LE BOUTON MENU ENFONCÉ POUR QUITTER)). Ainsi, vous pourrez déterminer quels sont les boutons qui fonctionnent correctement et ceux qui ne réagissent pas.
<b>Comment faire pour savoir quelle alimentation électrique utiliser ?</b>	Référez-vous à la section Informations sur l'alimentation électrique dans ce guide.
<b>Que faire si ma manette ne réagit pas ?</b>	Vérifiez que la manette est correctement branchée. Utilisez le mode de test manette. (Menu principal + X + Y + L1 + R1 (MAINTENEZ LE BOUTON MENU ENFONCÉ POUR QUITTER)). Ainsi, vous pourrez déterminer quels sont les boutons qui fonctionnent correctement et ceux qui ne réagissent pas.



## Remarques sur la sécurité :

- Observez tous les avertissements et les remarques sur la sécurité.
- Ne dépassez pas une tension d'alimentation électrique maximale de 5 V.
- N'immergez pas votre console ou votre manette dans l'eau.
- Ne posez pas d'objets sur la partie supérieure de la console, car cela bloquerait les orifices de ventilation et pourrait entraîner une surchauffe de la console.
- N'utilisez pas la console dans une armoire fermée où la chaleur pourrait s'accumuler et entraîner une panne ou des dommages pour la console.
- N'exposez pas la console à une chaleur extrême.
- Ce produit doit rester hors de portée des enfants en bas âge.
- Quand elle n'est pas utilisée, rangez votre console et la manette dans un endroit sec à l'abri des rayons du soleil.
- Ne posez pas d'objet lourd sur la console et ne marchez pas sur la console.
- N'ouvrez pas le boîtier externe de la console ou de la manette.
- Ne disposez pas la console sous ou à proximité d'importants champs électriques ou magnétiques.
- Utilisez seulement les cartouches d'origine EVERCADE dans la console.
- **Remarque :** Vous pouvez utiliser des manettes d'un autre fabricant, mais Evercade décline toute responsabilité en cas de dommages.

## Informations sur l'alimentation électrique :

Utilisez un adaptateur AC (non fourni) avec les caractéristiques suivantes :

- 5 V (5V).
- Recommandation : 1A minimum et 3,5 A maximum

Cette information doit figurer sur votre alimentation électrique.

**AVERTISSEMENT :** Ne dépassez pas une tension d'alimentation maximale de 5 V.

**AVERTISSEMENT :** Un ampérage incorrect peut entraîner un fonctionnement inapproprié et des arrêts imprévus. Il peut en résulter des dommages pour votre matériel.

## Câble HDMI (non fourni) :

L'Evercade V5 fonctionne avec un câble HDMI standard. Les spécifications HDMI 1.4 et 2.0 sont compatibles avec cet appareil.

## Modification de la console :

Utilisez ce produit conformément à l'usage prévu. En cas de modification non autorisée du logiciel ou du matériel, la garantie constructeur sera automatiquement annulée. Cette unité ne contient aucun composant pouvant être entretenu.

## Nettoyage :

Retirez le câble d'alimentation avant de nettoyer. Essayez avec un chiffon sec. N'utilisez pas de solvants ou de produits chimiques. Utilisez un aspirateur à faible puissance pour retirer la poussière accumulée dans l'unité.

## Déclaration de conformité FCC (États-Unis d'Amérique)

L'Evercade V5 et les accessoires correspondants comme la télécommande et l'adaptateur (ou « Produits ») sont conformes à la partie 15 de la réglementation FCC. Le fonctionnement de chaque produit est soumis aux deux conditions suivantes : (1) le Produit ne doit pas causer d'interférence nuisible, et (2) le Produit doit accepter toutes les interférences reçues, même les interférences pouvant causer un fonctionnement indésirable.

**Remarque :** Les Produits ont été testés et déclarés conformes aux limites pour un dispositif numérique de classe B ou une alimentation électrique à commutation externe, selon la partie 15 de la réglementation FCC. Ces limites sont conçues pour fournir une protection raisonnable contre les interférences nuisibles dans une installation domestique. Les Produits génèrent, utilisent et peuvent émettre une énergie de fréquence radio et, s'ils ne sont pas installés et utilisés conformément aux instructions, peuvent causer des interférences nuisibles aux communications radio. Cependant, il n'est pas exclu que des interférences apparaissent dans une installation en particulier. Si un Produit cause des interférences nuisibles pour la réception radio ou de télévision, ce qui peut être déterminé en débranchant et en rebranchant le Produit, l'utilisateur est encouragé à essayer de corriger l'interférence en mettant en œuvre une ou plusieurs des mesures suivantes :

- Réorienter ou déplacer l'antenne de réception.
- Augmenter la distance entre l'équipement et le récepteur.
- Connecter l'équipement à une prise sur un circuit différent de celui sur lequel le récepteur est connecté.
- Consulter le revendeur ou un technicien radio/TV expérimenté pour une aide supplémentaire.

Toute modification d'un Produit par l'utilisateur qui n'est pas expressément approuvée par la partie responsable de la conformité peut entraîner un défaut de conformité du produit à la réglementation FCC.

**Avertissement :** Toute modification de ce produit entraîne automatiquement l'annulation de votre garantie.

## Important : Remarques sur la santé et la sécurité à lire avant d'utiliser cet appareil

Dans de très rares circonstances, certaines personnes peuvent souffrir d'attaques d'épilepsie en visionnant des lumières ou des formes clignotantes dans la vie quotidienne. Des lumières ou des formes clignotantes sont courantes dans presque tous les jeux vidéo. Veuillez consulter votre médecin avant de jouer à N'IMPORTE QUEL jeu vidéo si vous êtes épileptique ou avez souffert d'attaque d'épilepsie OU si vous souffrez des symptômes suivants en jouant - altération de la vision, contraction de l'œil ou des muscles, confusion mentale ou désorientation, mouvements involontaires ou perte de conscience de votre environnement.

Après 1 heure de jeu en continu, nous conseillons de vous reposer pendant 20 minutes.

## Recycling advice

Nous recommandons de recycler ce produit et son emballage.

Le recyclage préserve les ressources naturelles et réduit la pollution de l'environnement. Si vous ne recyclez pas, les équipements électriques vont être mélangés aux déchets ménagers usuels dans des décharges, et contaminer l'eau et le sol - ce qui est nuisible pour la nature et les hommes. Veuillez éliminer ce produit de façon responsable.

Les produits sur lesquels le symbole de déchets ménagers est « barré » doivent être recyclés séparément des déchets ménagers à la fin de leur durée de vie utile. N'éliminez PAS ce dispositif dans les déchets ménagers. Votre revendeur local peut utiliser un processus de « reprise » quand vous achetez un produit de remplacement, sinon contactez l'autorité gouvernementale locale pour vous aider à recycler votre dispositif. Veuillez recycler l'emballage de façon responsable.

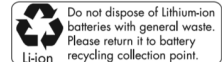

Gratulation für  
den Kauf einer

# EVERCADE VS

## WIR HOFFEN, SIE LIEBEN IHRE KONSOLE

Damit Sie Ihre Evercade-VS-Konsole richtig und sicher genießen können, lesen Sie bitte diese Anleitung, bevor Sie sich in die Action stürzen.

### VORDERSEITE DER KONSOLE | MODULSCHACHT GESCHLOSSEN

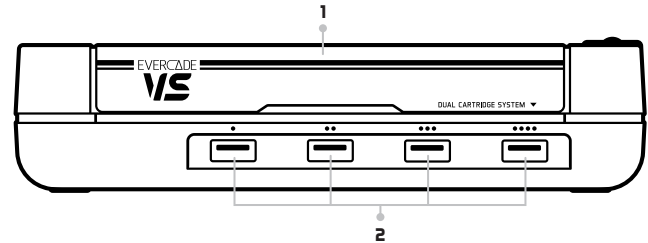

- 1. Klappe für Doppelmodulschacht:**  
Öffnen, um Module einzuführen und danach zu schließen
- 2. USB-Controller-Anschlüsse:**  
Schließen Sie Ihre Controller für Spieler 1, 2, 3, 4 an

### OBERVERSEITE DER KONSOLE | MODULSCHACHT GEÖFFNET

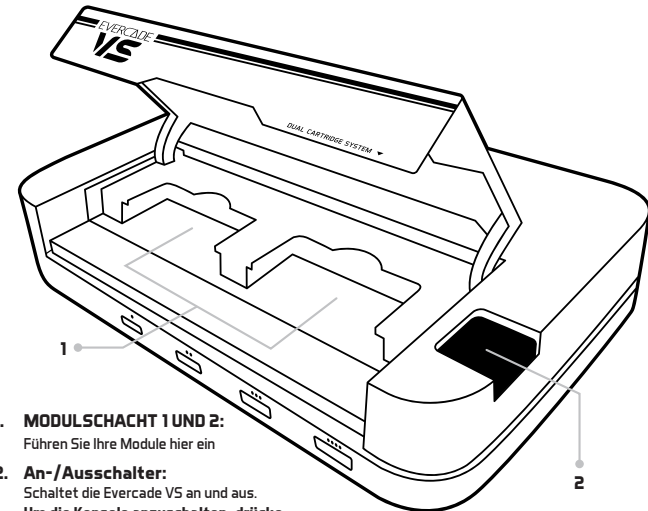

- 1. MODULSCHACHT 1 UND 2:**  
Führen Sie Ihre Module hier ein
- 2. An-/Ausschalter:**  
Schaltet die Evercade VS an und aus.  
**Um die Konsole anzuschalten, drücke die Power-Taste für 0,5 Sekunden**

## DER RÜCKSEITE DER KONSOLE

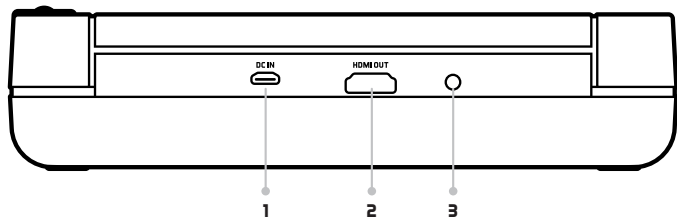

- 1. Micro-USB-Stromanschluss:**  
Nutzung mit dem beigelegten Micro-USB-Stromkabel
- 2. HDMI-Ausgangsanschluss:**  
Nutzung mit einem HDMI-Kabel, zur Verbindung mit einem TV (nicht enthalten)
- 3. Zurücksetzen-Schalter:**  
Für einen kompletten Neustart und eine Wiederherstellung der Konsole

## OBERSEITE DES CONTROLLER

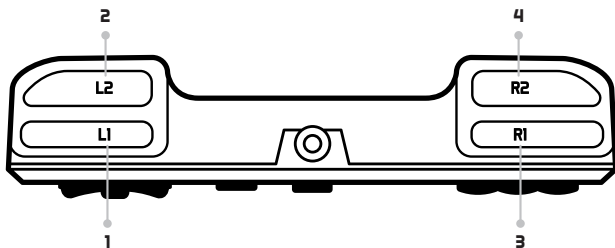

- 1. L1-Schultertaste**
- 2. L2-Schultertaste**
- 3. R1-Schultertaste**
- 4. R2-Schultertaste**

## VORDERSEITE DER CONTROLLER

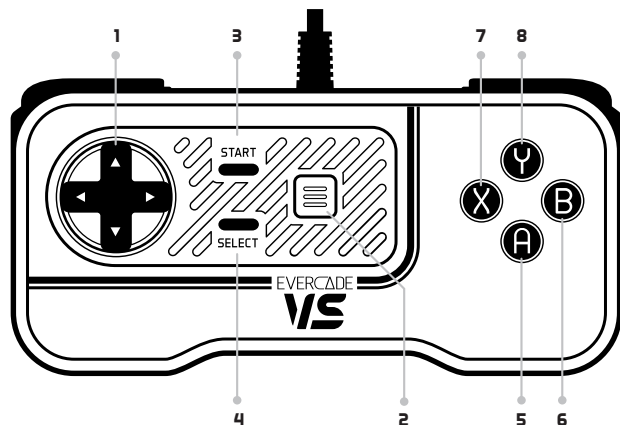

- 1. Steuerkreuz (D-Pad):**  
Steuert Bewegungen im Spiel
- 2. Menütaste:**  
Öffnet Spielermenü
- 3. Starttaste:**  
Start-Funktionen im Spiel
- 4. Select-Taste:**  
Select-Funktionen im Spiel
- 5. A-Taste:**  
A-Aktionstaste
- 6. B-Taste:**  
B-Aktionstaste
- 7. X-Taste:**  
X-Aktionstaste
- 8. Y-Taste:**  
Y-Aktionstaste

### So werden Spiele auf der Evercade V5 gespielt:

1. Führen Sie ein Evercade-Spielemodul in den Modulschacht der V5-Konsole ein, mit dem Aufkleber nach unten.
2. Drücken Sie den „An/Aus“-Schalter, sodass er auf „An“ steht, um die Konsole einzuschalten.
3. Drücken Sie Links, Rechts, Oben oder Unten auf dem Steuerkreuz, um zwischen Spielen zu navigieren und wählen Sie Ihr bevorzugtes Spiel.
4. Drücken Sie die „A“-Taste, um das gewählte Spielmenü zu öffnen
5. Wählen Sie Spielen und drücken Sie „A“, um Ihr Spiel zu starten

### Wie pausiere ich das Spiel?

1. Drücken Sie während des Spielens die Menütaste, um das Spiel zu pausieren.
2. Kehren Sie zum Spiel zurück, indem Sie erneut die Menütaste drücken.

**Hinweis:** Manche Spiele erlauben es Ihnen, das Spiel zu pausieren, indem Sie „START“ oder „SELECT“ drücken.

### Wie verlasse ich das Spiel?

1. Drücken Sie während des Spielens die Menütaste, um das Spielmenü aufzurufen.
2. Nutzen Sie das Steuerkreuz, um im Menü nach unten zu „Spiel verlassen“ zu navigieren.
3. Drücken Sie die A-Taste zum Bestätigen.

### Wie speichere ich meinen Spielstand?

1. Drücken Sie während des Spielens die Menütaste, um das Spielmenü aufzurufen.
2. Nutzen Sie das Steuerkreuz, um im Menü nach unten zu „SPEICHERN“ zu navigieren (Sie können auch die „SCHNELLSPEICHERN“-OPTION wählen, die den Spielstand automatisch auf Speicherplatz 1 speichert)
3. Bewegen Sie das Steuerkreuz, um zu Ihrem gewünschten Speicherplatz zu navigieren.
4. Drücken Sie die A-Taste, um den aktuellen Spielfortschritt auf den gewählten Speicherplatz zu speichern.
5. Sie kehren zum Spiel zurück.

### Wie lösche ich einen Spielstand?

Drücken Sie für den Spielstand, den Sie laden wollen, X auf dem Speicherplatz im Spielmenü.

### Wie lade ich einen zuvor gespeicherten Spielstand?

1. Drücken Sie während des Spielens die Menütaste, um das Spielmenü aufzurufen. (Sie können auch auf Ihre Speicherstände zugreifen, indem Sie „Kürzliche Speicherstände“ im Spielauswahlmenü wählen)
2. Nutzen Sie das Steuerkreuz, um im Menü nach unten zum gewünschten Spielstand, den Sie laden wollen, zu navigieren (Schnellladen wird Ihren aktuellsten Schnellspielstand für das Spiel laden).
3. Drücken Sie die A-Taste, um diesen Spielstand zu laden. Sie kehren sofort zum gespeicherten Punkt im Spiel zurück. Falls es keinen Spielstand auf diesem Speicherplatz gibt, werden Sie zu dem Punkt im Spiel zurückkehren, an dem Sie auf die Menütaste gedrückt haben.

### Wie ändere ich die Sprache des Konsolen-menüs?

1. Drücken Sie im Hauptmenü Links auf dem Steuerkreuz, um das Einstellungs Menü (Zahnrad) aufzurufen. (Dies können Sie auch im Spiel aufrufen, indem Sie die Menütaste drücken)
2. Verwenden Sie im Einstellungs Menü das Steuerkreuz, um zur Sprachauswahl unten zu navigieren.
3. Bewegen Sie das Steuerkreuz nach rechts oder links, um die gewünschte Sprache auszuwählen.
4. Drücken Sie die A-Taste zum Bestätigen.

### Wie ändere ich das Seitenverhältnis des Bildschirms? Wie füge ich einen Filter hinzu?

1. Drücken Sie im Hauptmenü Links auf dem Steuerkreuz, um das Einstellungs Menü (Zahnrad) aufzurufen. (Dies können Sie auch im Spiel aufrufen, indem Sie die Menütaste drücken)
2. Navigieren Sie mit dem Steuerkreuz nach unten zu „Bildschirmverhältnis“, um sich alle Optionen anzeigen zu lassen.
3. Sie können Originalgröße, Pixel Perfect oder Vollbild auswählen, indem Sie Ihre gewünschte Auswahl markieren und A drücken
4. Auf die gleiche Weise können Sie einen Filter auswählen.

### Wie verbinde ich die Evercade V5 mit dem Internet?

1. Drücken Sie im Hauptmenü Links auf dem Steuerkreuz, um das Einstellungs Menü (Zahnrad) aufzurufen.
2. Verwenden Sie im Einstellungs Menü das Steuerkreuz, um nach unten zu Netzwerk zu navigieren und drücken Sie A.
3. Bewegen Sie das Steuerkreuz, um Ihr Netzwerk auszuwählen und drücken Sie A.
4. Wählen den Passwortbereich mit A, um die Bildschirmatatur aufzurufen und Ihr WiFi-Passwort einzugeben.
5. Drücken Sie die A-Taste zum Bestätigen

### Kontaktieren Sie für alle anderen Anfragen:

[support@evercade.co.uk](mailto:support@evercade.co.uk)

### Wie verwende ich den Handheld als Controller?

1. Sie benötigen zunächst ein Evercade V5-Verbindungskabel (separat erhältlich).
2. Stecken Sie das Verbindungskabel mit dem USB-A-Ende in einen der USB-Controller-Anschlüsse vorne und verwenden Sie das Micro-USB-Ende, um sich mit dem Micro-USB-Anschluss des Evercade Handhelds unten an der Konsole zu verbinden.
3. Schalten Sie den Evercade-Handheld ein
4. Schalten Sie die Evercade V5 ein
5. Gehen Sie auf dem Handheld zu Einstellungen > System > wählen Sie Gamepad-Modus aktivieren.

**HINWEIS:** Es wird möglicherweise ein Firmware-Update für Ihren Handheld benötigt, um diese Funktion freizuschalten.

Problem	Lösung
<b>Meine Konsole lässt sich nicht einschalten</b>	Prüfen Sie, ob die Kabel auf der Rückseite der Konsole und an der Steckdose richtig verbunden sind. Stellen Sie sicher, dass der An-/Ausschalter nach unten gedrückt und Ihr HDMI-Kabel verbunden ist.
<b>Meine Konsole verhält sich nicht wie erwartet (Glitches, Steuerung reagiert nicht)</b>	Bitte prüfen Sie die Stromversorgung. Die Konsole benötigt mindestens 1 Ampere, um richtig zu funktionieren. Verwenden Sie ein alternatives Netzteil, dass dieser Spezifikation entspricht.
<b>Meine Konsole reagiert nicht oder nicht wie erwartet</b>	Bitte starten Sie die Konsole neu. Es kann sein, dass Sie die Tasten des Controllers neu belegt haben, was zu einer unerwarteten Reaktion auf Tasteneingaben führen kann. Versuchen Sie, die Konsole auf Betriebseinstellungen zurücksetzen (im Einstellungs Menü). Alternativ können Sie auch den Controller-Testmodus nutzen. (Hauptmenü ++ X + Y + LI + RI (MENÜ HALTEN ZUM VERLASSEN)). So können Sie sehen, welche Tasten reagieren und welche nicht.
<b>Ich weiß nicht, welches Netzteil ich verwenden soll</b>	Siehe Abschnitt Strominformationen in dieser Anleitung
<b>Mein Controller reagiert nicht</b>	Stellen Sie sicher, dass der Controller korrekt verbunden ist. Nutzen Sie den Controller-Testmodus. (Hauptmenü ++ X + Y + LI + RI (MENÜ HALTEN ZUM VERLASSEN)). So können Sie sehen, welche Tasten reagieren und welche nicht.

## Sicherheitshinweise:

- Halten Sie sich an alle Warnungen und Sicherheitshinweise.
- Verwenden Sie kein Netzteil mit über 5 Volt.
- Tauchen Sie Ihre Konsole oder Ihren Controller nicht in Wasser ein.
- Legen Sie keine Gegenstände auf die Konsole, da dies die Luftschlitze blockiert und die Konsole dadurch möglicherweise überhitzt.
- Verwenden Sie dieses Gerät nicht in einem geschlossenen Kasten, in dem sich Hitze bilden und Fehlfunktionen oder Schäden auslösen kann.
- Setzen Sie die Konsole keiner extremen Hitze aus.
- Halten Sie das Produkt fern von kleinen Kindern.
- Bewahren Sie die Konsole an einem trockenen, schattigen Platz auf, wenn sie nicht verwendet wird.
- Stehen Sie nicht auf der Konsole und zerquetschen Sie sie nicht.
- Öffnen Sie nicht das äußere Gehäuse Ihrer Konsole oder Ihres Controllers.
- Platzieren Sie die Konsole nicht unter oder in der Nähe von Quellen starker magnetischer oder elektrischer Felder.
- Nutzen Sie nur offizielle EVERCADE-Module in der Konsole.
- **Hinweis:** Die Nutzung von Controllern von Dritten wird akzeptiert, geschieht aber auf eigene Gefahr.

## Informationen zum Strom:

Verwenden Sie einen AC-Adapter (nicht enthalten) mit der folgenden Spezifikation:

- 5 Volt (5 V).
- Minimal 1 Ampere und maximal 3,5 Ampere.

Diese Informationen sollten an Ihrem Netzteil stehen.

**WARNHINWEIS:** Verwenden Sie kein Netzteil mit über 5 Volt.

**WARNHINWEIS:** Eine falsche Stromstärke kann zu einem unsachgemäßen Betrieb und Abstürzen führen. Es könnte zu beschädigter Hardware führen.

## HDMI-Kabel (nicht enthalten):

Die Evercade V5 funktioniert mit einem Standard-HDMI-Kabel. HDMI 1.4- und 2.0-Spezifikationen sind beide mit diesem Gerät kompatibel.

## Konsolenmodifikation:

Verwenden Sie dieses Produkt wie vorgesehen. Unautorisierte Modifikation von Software oder Hardware führt zum Verlust Ihrer Garantie. Es gibt keine wartbaren Komponenten in dem Gerät.

## Reinigung:

Bitte entfernen Sie das Stromkabel, bevor eine Reinigung durchgeführt wird. Wischen Sie das Gerät mit einem trockenen Tuch ab. Verwenden Sie keine Lösungsmittel oder anderen Chemikalien. Verwenden Sie einen Staubsauger mit wenig Leistung, um angesammelten Staub im Inneren der Einheit zu entfernen.

## FCC-Entsprechenserklärung (USA)

Die Evercade V5 und das zugehörige Zubehör, wie die Fernbedienung und der Adapter (die „Produkte“) entsprechen Abschnitt 15 der FCC-Vorschriften. Der Betrieb von diesen Produkten unterliegt den folgenden zwei Bedingungen: (1) ein solches Produkt darf keine schädliche Interferenz verursachen, und (2) ein solches Produkt muss jede Interferenz aufnehmen können, einschließlich der Interferenz, die einen unerwünschten Betrieb verursachen kann.

**Hinweis:** Die Produkte wurden getestet und sind konform mit den Beschränkungen für ein digitales Gerät der Klasse B oder externen Schaltnetzteil, gemäß Abschnitt 15 der FCC-Vorschriften. Diese Beschränkungen wurden konzipiert, um vernünftigen Schutz gegen schädliche Interferenz bei einer Anbringung in einem Wohnbereich zu bieten. Die Produkte generieren, verwenden und entsenden möglicherweise Radiofrequenzenergie und können, falls sie nicht im Einklang mit den Anweisungen installiert und verwendet werden, möglicherweise schädliche Interferenzen an Radiokommunikation verursachen. Jedoch gibt es keine Garantie, dass bei einer bestimmten Art der Installation keine Interferenz auftritt. Falls ein Produkt schädliche Interferenzen an Radio- oder TV-Empfang verursacht, was durch Herausziehen und Einstecken des Kabels des Produkts festgestellt werden kann, wird der Nutzer dazu aufgefordert, die Interferenz durch eine der folgenden Maßnahmen zu korrigieren:

- Richten Sie die Empfängerantenne neu aus oder verändern Sie Ihren Standort.
- Erhöhen Sie den Abstand zwischen Gerät und Empfänger.
- Verbinden Sie das Gerät mit einer Steckdose, die nicht im gleichen Stromkreis ist wie die, mit der der Empfänger verbunden ist.
- Bitten Sie den Händler oder einen erfahrenen Radio-/TV-Techniker um Hilfe.

Änderungen oder Modifikationen an dem Produkt, denen die für die Einhaltung der Vorschriften verantwortliche Partei nicht ausdrücklich zugestimmt hat, könnten dazu führen, dass das Produkt die FCC-Vorschriften nicht mehr einhält.

**Warnhinweis:** Änderungen oder Modifikationen an diesem Produkt führt zum Verlust Ihrer Garantie.

## Wichtig: Gesundheits- und Sicherheitshinweise vor der Benutzung

In äußerst seltenen Fällen kann es bei manchen Menschen zu epileptischen Anfällen kommen, wenn sie blitzende Lichter oder Muster im Alltagsleben sehen. Blitzende Lichter und Muster kommen auch in nahezu jedem Videospiel häufig vor. Bitte befragen Sie Ihren Arzt, bevor Sie IRGEND EIN Videospiel spielen, falls Sie eine epileptische Erkrankung oder einen epileptischen Anfall hatten ODER falls Sie einen der folgenden Punkte beim Spielen erlebt haben - Veränderte Sicht, Augen- oder Muskelzucken, geistige Verwirrtheit oder Desorientierung, Verlust des Bewusstseins der Umgebung oder ungewollte Bewegungen.

Es wird empfohlen nach 1 Stunde durchgehendem Spielen eine Pause von 20 Minuten einzulegen.



## Recycling-Hinweis

Wir empfehlen, dass Sie dieses Produkt und seine Verpackung recyceln.

Recyclen spart natürliche Ressourcen und verringert die Schäden an der Umwelt. Wenn Sie nicht recyceln, werden die elektrischen Geräte auf einer Mülldeponie landen, wo gefährliche Substanzen austreten werden, die Erde und Wasser kontaminieren - dies verursacht Schaden an der Tierwelt und der menschlichen Gesundheit. Bitte entsorgen Sie dieses Produkt auf eine verantwortungsbewusste Art.

Produkte, neben denen sich das Symbol der „durchgestrichenen“ Abfalltonne befindet, müssen am Ende ihrer Nutzungsdauer separat vom Hausmüll entsorgt werden. Bitte entsorgen Sie dieses Gerät NICHT im normalen Hausmüll. Ihr lokaler Gerätevertreiber hat möglicherweise ein Rücknahmeprogramm, wenn Sie bereit sind, ein Ersatzprodukt zu kaufen. Alternativ können Sie sich an Ihre lokale zuständige Behörde wenden, um zu erfahren, wo Sie Ihr Gerät zum Recyclen hinbringen sollen. Bitte recyceln Sie diese Verpackung verantwortungsbewusst.

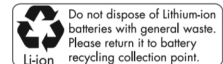

# Enhorabuena por comprar una consola EVERCADE VS

## ESPERAMOS QUE TE ENCANTE

Para poder disfrutar de tu consola Evercade VS de forma adecuada y segura, lee esta guía antes de ponerte manos a la obra.

### FPARTE DELANTERA DE LA CONSOLA | PUERTO DE CARTUCHOS CERRADO

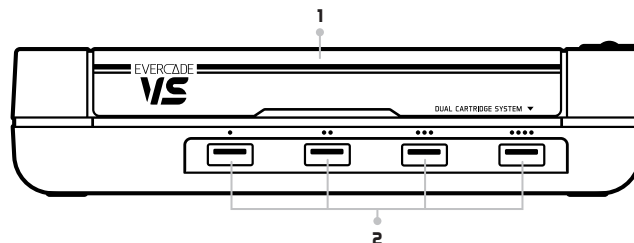

- 1. Tapa de la ranura dual para cartuchos:**  
Ábrela para insertar cartuchos y ciérrala después
- 2. Puertos para mando USB:**  
Inserta tus mandos para los jugadores 1, 2, 3 y 4

### PARTE SUPERIOR DE LA CONSOLA | PUERTO DE CARTUCHOS ABIERTO

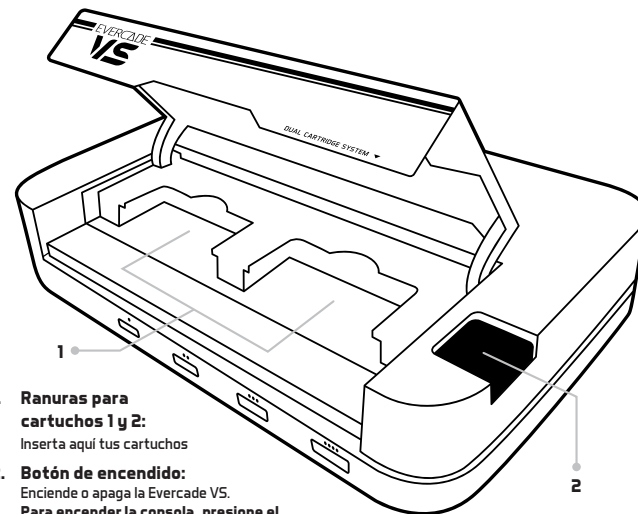

- 1. Ranuras para cartuchos 1 y 2:**  
Inserta aquí tus cartuchos
- 2. Botón de encendido:**  
Enciende o apaga la Evercade VS.  
Para encender la consola, presione el botón de encendido durante 0,5 segundos.

## DE LA PARTE TRASERA DE LA CONSOLA

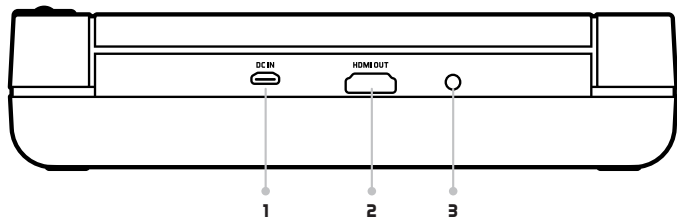

- 1. Puerto de alimentación microUSB:**  
Aquí puedes enchufar el cable de carga microUSB incluido.
- 2. Puerto HDMI:**  
Para usar con un cable HDMI conectado al televisor (no incluido).
- 3. Botón de reinicio:**  
Para reiniciar e iniciar la restauración de la consola.

## PARTE SUPERIOR DEL MANDO

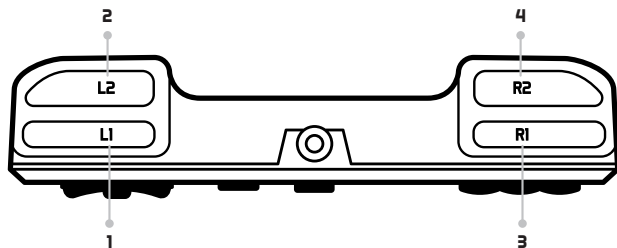

- 1. Botón superior L1**
- 2. Botón superior L2**
- 3. Botón superior R1**
- 4. Botón superior R2**

## PARTE DELANTERA DEL MANDO

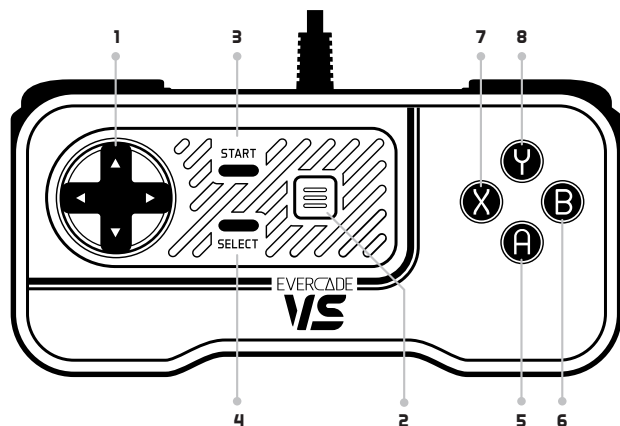

- 1. Pad direccional (cruzeta):**  
Controla el movimiento mientras juegas.
- 2. Botón Menu:**  
Abre el menú de jugador.
- 3. Botón Start:**  
Función de comenzar en el juego.
- 4. Botón Select:**  
Función de seleccionar en el juego.
- 5. Botón A:**  
Botón de acción A.
- 6. Botón B:**  
Botón de acción B.
- 7. Botón X:**  
Botón de acción X.
- 8. Botón Y:**  
Botón de acción Y.

### ¿Cómo jugar en la Evercade VS:

1. Inserta un cartucho de juego de Evercade en la ranura para cartuchos de la consola VS, con la pegatina hacia abajo.
2. Mueve el interruptor «ON/OFF» a la posición «ON» para encender la consola.
3. Pulsa izquierda, derecha, arriba o abajo en la cruceta para moverte entre los juegos y seleccionar el que quieras.
4. Pulsa el botón «A» para acceder al menú del juego seleccionado.
5. Selecciona Jugar y pulsa «A» para empezar a jugar.

### ¿Cómo detengo el juego?

1. Mientras juegas, pulsa el botón Menu para detener el juego.
2. Vuelve a pulsar el botón Menu para reanudarlo.

**Nota:** En algunos juegos, puedes pulsar el botón «START» o «SELECT»

### ¿Cómo salgo del juego?

1. Mientras juegas, pulsa el botón Menu para que aparezca el menú del juego.
2. Utiliza la cruceta para bajar por el menú hasta «Salir del juego».
3. Pulsa el botón A para confirmar.

### ¿Cómo guardo la partida?

1. Mientras juegas, pulsa el botón Menu para que aparezca el menú del juego.
2. Utiliza la cruceta para bajar por el menú hasta «GUARDAR» (También puedes usar la opción «GUARDADO RÁPIDO», que guarda automáticamente en la ranura 1).
3. Mueve la cruceta hacia la ranura de juego que prefieras.
4. Pulsa el botón A para guardar el progreso actual del juego en la ranura seleccionada.
5. Después de esto, volverás al juego.

### ¿Cómo cargo una partida que ya he guardado?

1. Mientras juegas, pulsa el botón Menu para que aparezca el menú del juego. (También puedes acceder a tus partidas guardadas seleccionando «Último guardado» en el menú de selección del juego.)
2. Utiliza la cruceta para bajar por el menú hasta la ranura de guardado que quieras cargar (Carga rápida cargará tu Guardado rápido más reciente para este juego).
3. Pulsa el botón A para cargar esa partida guardada. Retomarás la partida justo donde la guardaste. Si no hay ninguna partida guardada en esta ranura, volverás al juego en el momento en el que pulsaste el botón Menu.

### ¿Cómo borro una partida guardada?

En el menú del juego, pulsa X sobre la ranura de juego de la partida guardada que quieras borrar.

### ¿Cómo cambio el idioma del menú de la consola?

1. En el menú principal, pulsa izquierda en la cruceta para moverte hasta el botón del menú de ajustes (engranaje). (También puedes acceder desde el juego pulsando el botón Menu.)
2. En el Menú de ajustes, usa la cruceta para bajar hasta la selección de idiomas.
3. Mueve la cruceta hacia la derecha para seleccionar el idioma que prefieras.
4. Pulsa el botón A para confirmar.

### ¿Cómo cambio la relación de pantalla o añado un filtro?

1. En el menú principal, pulsa izquierda en la cruceta para moverte hasta el botón del menú de ajustes (engranaje). (También puedes acceder desde el juego pulsando el botón Menu.)
2. Mueve la cruceta hacia abajo hasta «Relación de pantalla» para que aparezcan todas las opciones.
3. Puedes elegir Original, Pixel Perfect o Pantalla completa marcando la opción deseada y pulsando A.
4. Puedes seguir los mismos pasos para elegir un filtro.

### ¿Cómo conecto la Evercade VS a Internet?

1. En el menú principal, pulsa izquierda en la cruceta para moverte hasta el botón del menú de ajustes (engranaje).
2. En el Menú de ajustes, usa la cruceta para bajar hasta Red y pulsa A.
3. Mueve la cruceta para seleccionar tu red y pulsa A.
4. Selecciona A en el campo de contraseña para que aparezca el teclado en pantalla e introducir la contraseña de tu red WiFi.
5. Pulsa el botón A para confirmar.

### ¿Cómo utilizo la Handheld como mando?

1. Primero necesitas tener el Evercade VS Link Cable (disponible por separado).
2. Enchufa el Link Cable en uno de los puertos para mando USB en el frontal de la consola con el extremo USB-A y conecta el extremo microUSB en el puerto de microUSB de la parte inferior de la consola Evercade Handheld.
3. Enciende la Evercade Handheld
4. Enciende la Evercade VS
5. En la computadora de mano, vaya a configuración> sistema> seleccione activar el modo de control de juegos.

**NOTA:** Es posible que necesites actualizar el firmware de tu Handheld para activar esta funcionalidad.

Problema	Solución
¿Tu consola no se enciende?	Comprueba que tu consola está correctamente enchufada en la parte posterior de la consola y en el enchufe de pared. Asegúrate de que el botón de encendido está pulsado y que tu cable HDMI está conectado.
¿Tu consola no funciona como esperas (errores, controles que no responden)?	Por favor, comprueba tu fuente de alimentación. Esta consola requiere un mínimo de 1 amperio para asegurar su correcto funcionamiento. Utiliza una fuente de alimentación alternativa que cumpla las especificaciones.
¿Tu consola no responde o no responde como se espera?	Por favor, reinicia tu consola. En algunos casos, es posible que hayas reasignado un mando, lo cual puede provocar que se pulsen botones inesperados. Intenta restaurar los valores de fábrica (en el menú de ajustes). Alternativamente, utiliza el modo de prueba de mandos. (Menú principal + X + Y + L1 + R1 (MANTÉN MENU PARA SALIR)). Esto te permite comprobar qué botones responden y cuáles no.
¿No sabes qué fuente de alimentación utilizar?	Consulta la sección de información sobre alimentación de esta guía.
¿Tu mando no responde?	Asegúrate de que el mando está enchufado correctamente. Utiliza el modo de prueba de mandos. (Menú principal + X + Y + L1 + R1 (MANTÉN MENU PARA SALIR)). Esto te permite comprobar qué botones responden y cuáles no.

Para cualquier otra consulta, contacta con  
support@evercade.co.uk



## Avisos de seguridad:

- Presta atención a todos los avisos y advertencias de seguridad.
- No utilices una fuente de alimentación que exceda los 5 voltios.
- No sumeras la consola ni el mando en agua.
- No coloques objetos encima de la consola, podrían bloquear las rejillas de ventilación y provocar que se sobrecalienta.
- No utilices este dispositivo en un compartimento cerrado donde el calor pueda acumularse y causar errores o daños.
- No expongas la consola a un calor extremo.
- Mantén este producto alejado del alcance de niños pequeños.
- Cuando no la uses, guarda la consola y mando en un lugar seco y oscuro.
- No pises ni aplastes la consola.
- No abras la carcasa exterior de la consola o mando.
- No coloques la consola debajo ni cerca de grandes campos magnéticos o eléctricos.
- Utiliza solo los cartuchos oficiales de EVERCADE en la consola.
- **Nota:** El uso de mandos de terceros está aceptado, pero a tu discreción personal.

## Información sobre alimentación:

Usa un adaptador de corriente (no incluido) con las especificaciones siguientes:

- 5 voltios (5V).
- Mínimo 1 amperio y máximo recomendado 3,5 amperios.

Esta información debería figurar en la fuente de alimentación.

**ADVERTENCIA:** No utilices alimentación que exceda los 5 voltios.

**ADVERTENCIA:** Utilizar el amperaje incorrecto puede resultar en un funcionamiento incorrecto y bloqueos. Podría resultar en daños a la consola.

## Cable HDMI (no incluido):

La Evercade VS funciona con un cable HDMI estándar. Tanto HDMI 1.4 como 2.0 son compatibles con este dispositivo.

## Modificaciones a la consola:

Utiliza este producto como se pretende. Modificaciones no autorizadas al software o el hardware anularán tu garantía. No hay componentes reparables dentro de esta consola.

## Limpieza:

Por favor, extrae el cable de alimentación antes de limpiar la consola. Utiliza un paño seco. No utilices disolventes ni productos químicos. Utiliza una aspiradora a poca potencia para eliminar el polvo acumulado dentro de la consola.

## Declaración de conformidad con la FCC (EE.UU.)

La Evercade VS y todos sus accesorios relacionados como el mando y el adaptador (los «productos») cumplen la parte 15 de las normas de la FCC. La utilización de cada producto está sujeta a las siguientes dos condiciones: (1) este producto no causará interferencias dañinas, y (2) este producto debe aceptar cualquier interferencia recibida, incluyendo interferencias que podrían causar funcionamientos indeseados.

**Nota:** Los productos se han probado y cumplen los límites para un dispositivo digital o transformador de alimentación externo de clase B conforme a la parte 15 de las normas de la FCC. Estos límites han sido fijados para ofrecer una protección razonable frente a interferencias perjudiciales en una instalación residencial. Los productos generan, utilizan y pueden radiar energía de radiofrecuencia y, si no se instala y utiliza de acuerdo con las instrucciones, puede provocar interferencias perjudiciales a las comunicaciones de radio. Sin embargo, no se garantiza que no habrá interferencia en algún tipo de instalación en particular. Si los productos provocan interferencia perjudicial en la recepción de radio o televisión, que puede determinarse encendiendo y apagando el producto, se recomienda que el usuario intente corregir la interferencia mediante una de las siguientes acciones:

- Reorientar o reubicar la antena receptora.
- Aumentar la separación entre el equipo y el receptor.
- Conectar el equipo a una salida en un circuito distinto al que está conectado el receptor.
- Pedir ayuda al distribuidor o a un técnico con experiencia en radio y televisión.

Cambios o modificaciones a un producto por parte del usuario que no estén expresamente aprobados por la parte responsable de su cumplimiento podrían hacer que el producto ya no cumpla las normas de la FCC.

**Advertencia:** Cambios o modificaciones a este producto podrían resultar en la anulación de tu garantía.

## Importante: Leer antes de usar, por tu salud y seguridad

En circunstancias poco comunes, algunas personas pueden sufrir ataques epilépticos cuando se ven expuestas a ciertos destellos o imágenes intermitentes. Luces y formas que parpadean también aparecen con frecuencia en los videojuegos. Habla con tu médico antes de jugar a CUALQUIER videojuego si eres epiléptico, has tenido convulsiones o experimentas alguno de los siguientes síntomas mientras juegas: visión alterada, espasmos musculares u oculares, mareos o desorientación, pérdida de consciencia del entorno o movimientos involuntarios.

Se recomienda tomarse una pausa de 20 minutos por cada hora de juego.

## Consejos sobre reciclaje

Te recomendamos reciclar este producto y su embalaje.

Al reciclar, salvamos recursos naturales y se reduce el daño al medioambiente. Si no reciclas, el equipamiento eléctrico acabará en un vertedero, donde las sustancias peligrosas se filtrarán y causarán la contaminación del suelo y del agua, lo que dañará a la vida salvaje y a los seres humanos. Deshazte de este producto de forma responsable.

Los productos que aparecen con un símbolo de una papelerita tachado deben reciclarse por separado al final de su vida útil. NO deseches este aparato en la basura doméstica normal. Es posible que el proveedor local de electrodomésticos ofrezca un plan de recuperación cuando quieras comprar un producto de sustitución. También puedes ponerte en contacto con las autoridades locales pertinentes para obtener más ayuda e información sobre cómo reciclar tu dispositivo. Recicla este embalaje de forma responsable.

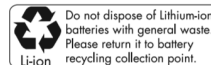

# Parabéns pela compra de uma EVERCADE VS

## ESPEREMOS QUE GOSTES DA TUA CONSOLA

Lê este guia para aproveitares a tua consola Evercade VS ao máximo e de modo seguro antes de entrares em ação.

### PARTE DA FRENTE DA CONSOLA | TAMPA DA ABERTURA DOS CARTUCHOS FECHADA

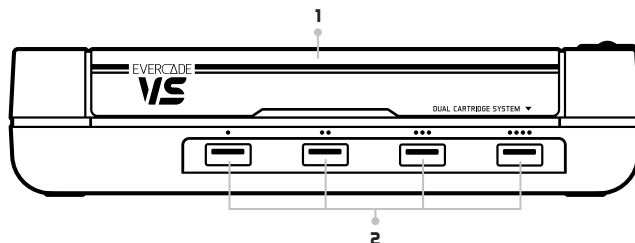

- 1. Tampa da abertura para dois cartuchos:**  
Abre para inserir cartuchos e depois fecha-a.
- 2. Portas para comandos USB:**  
Insere o comando para os jogadores 1, 2, 3 e 4.

### PARTE DE CIMA DA CONSOLA | TAMPA DA ABERTURA DOS CARTUCHOS ABERTA

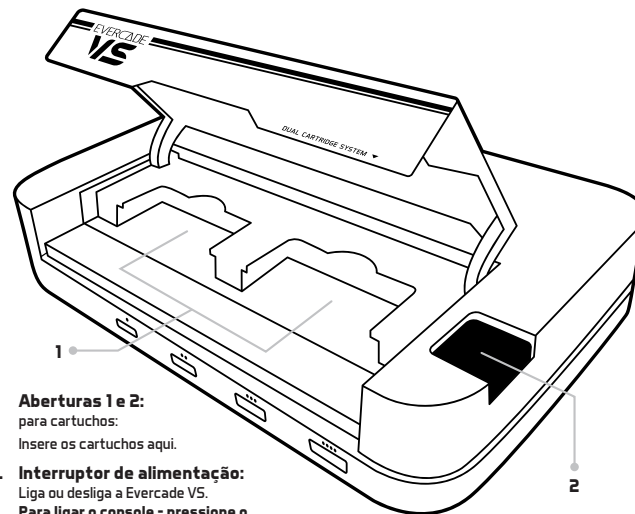

- 1. Aberturas 1 e 2:**  
para cartuchos:  
Insere os cartuchos aqui.
- 2. Interruptor de alimentação:**  
Liga ou desliga a Evercade VS.  
**Para ligar o console - pressione o botão liga / desliga por 0.5 segundos.**

## DA PARTE DE TRÁS DA CONSOLA

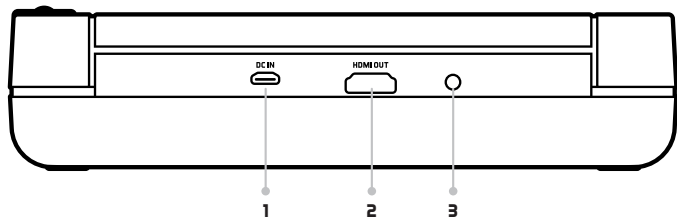

- 1. Porta de alimentação Micro USB:**  
Para utilizar com o cabo de alimentação Micro USB fornecido.
- 2. Porta de saída HDMI:**  
Para utilizar com um cabo HDMI ligado à televisão (não incluído).
- 3. Botão de reinício:**  
Para fazer a reiniciação forçada e a recuperação da consola.

## TOPO DO COMANDO

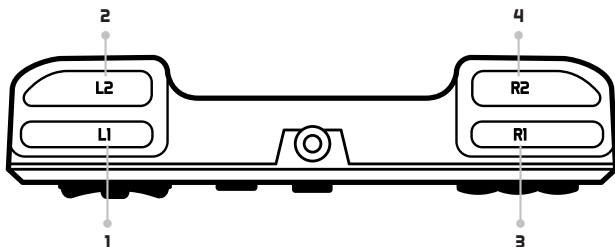

- 1. Botão L1**
- 2. Botão L2**
- 3. Botão R1**
- 4. Botão R2**

## PARTE DA FRENTE DO COMANDO

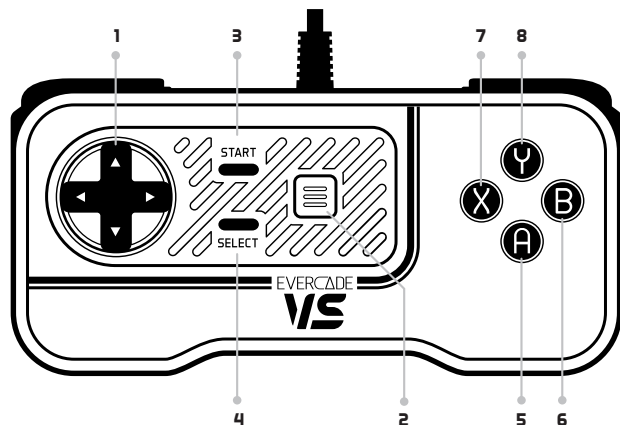

- 1. Botões de direção:**  
Controlam os movimentos durante o jogo.
- 2. Botão Menu:**  
Abre o menu do jogador.
- 3. Botão Start (iniciar):**  
Inicia uma função no jogo.
- 4. Botão Select (selecionar):**  
Seleciona uma função no jogo.
- 5. Botão A:**  
Botão de ação A.
- 6. Botão B:**  
Botão de ação B.
- 7. Botão X:**  
Botão de ação X.
- 8. Botão Y:**  
Botão de ação Y.

### Como jogar na Evercade VS:

1. Insere um cartucho de jogos da Evercade na abertura da consola VS, com o lado do autocontrolante virado para baixo.
2. Coloca o interruptor "ON/OFF" na posição "ON" para ligar a consola.
3. Prime os botões de direção para a esquerda, direita, cima ou baixo para percorrer os jogos e selecionar o jogo desejado.
4. Prime o botão A para abrir o menu do jogo selecionado.
5. Selecciona "Play" (jogar) e prime o botão A para iniciar o jogo.

### Como fazer pausa durante um jogo?

1. Durante um jogo, prime o botão Menu para fazer pausa.
2. Volta a premir o botão Menu para retomar o jogo.

**Nota:** Alguns jogos permitem fazer pausa premindo os botões START ou SELECT.

### Como sair de um jogo?

1. Durante um jogo, prime o botão Menu para abrir o menu do jogo.
2. Usa os botões de direção para percorrer o menu e escolhe a opção "Quit Game" (terminar o jogo).
3. Prime o botão A para confirmar.

### Como gravar o progresso no jogo?

1. Durante um jogo, prime o botão Menu para abrir o menu do jogo.
2. Usa os botões de direção para percorrer o menu até à opção "SAVE" (gravar). Também podes usar a opção "QUICK SAVE" (gravar rapidamente) que grava automaticamente no espaço de gravação I.
3. Usa os botões de direção para selecionar o espaço de gravação pretendido.
4. Prime o botão A para gravar o progresso no jogo no espaço de gravação selecionado.
5. A seguir, voltas automaticamente ao jogo.

### Como eliminar dados gravados?

Para eliminar dados gravados, prime X no espaço de dados gravados no menu do jogo.

### Como carregar um jogo anteriormente gravado?

1. Durante um jogo, prime o botão Menu para abrir o menu do jogo. Também podes aceder aos dados gravados seleccionando "Recent Save" (gravação recente) no menu de seleção do jogo.
2. Usa os botões de direção para percorrer o menu até aos dados gravados que queres carregar. O carregamento rápido carrega rapidamente os dados de jogo gravados mais recentemente.
3. Prime o botão A para carregar estes dados gravados. Vais entrar imediatamente no jogo no ponto em que gravaste. Se não existirem dados gravados neste espaço, regressas ao ponto do jogo em que premiste o botão Menu.

### Como alterar o idioma do menu da consola?

1. No menu principal, prime o botão de direção para a esquerda para aceder ao botão do menu de definições (roda dentada). Também pode ser selecionado no jogo premindo o botão Menu.
2. No menu de definições, usa os botões de direção para ir para a seleção de idiomas.
3. Prime os botões de direção para a esquerda ou direita para selecionar o idioma pretendido.
4. Prime o botão A para confirmar.

### Como alterar o formato do ecrã ou adicionar um filtro?

1. No menu principal, prime o botão de direção para a esquerda para aceder ao botão do menu de definições (roda dentada). Também pode ser selecionado no jogo premindo o botão Menu.
2. Prime o botão de direção para baixo e avança para "Screen Ratio" (formato do ecrã) para todas as opções serem apresentadas.
3. Podes selecionar "Original Size" (tamanho original), "Pixel Perfect" (pixéis perfeitos) ou "Fullscreen" (ecrã inteiro) destacando a opção pretendida e premindo o botão A.
4. Podes utilizar o mesmo processo para selecionar um filtro.

### Como ligar a consola Evercade VS à Internet?

1. No menu principal, prime o botão de direção para a esquerda para aceder ao botão do menu de definições (roda dentada).
2. No menu de definições, usa os botões de direção para ir para "Network" (rede) e prime o botão A.
3. Usa os botões de direção para selecionar a tua rede e prime o botão A.
4. Prime o botão A no campo da palavra-passe para apresentar o teclado no ecrã e introduz a palavra-passe da tua rede Wi-Fi.
5. Prime o botão A para confirmar.

### Como utilizar a consola Handheld como um comando?

1. Primeiro, vais precisar do cabo de ligação Evercade VS Link Cable (disponível em separado).
  2. Liga a ficha USB-A do cabo de ligação a uma das portas para comandos USB, localizadas na parte da frente da consola, e liga a ficha Micro USB à porta Micro USB da Evercade Handheld, localizada na parte de baixo dessa consola.
  3. Liga a Evercade Handheld.
  4. Liga a Evercade VS.
  5. No dispositivo portátil, vá para configurações> sistema> seleccione ativar modo gamepad.
- NOTA:** Pode ser necessária uma atualização de firmware da Handheld para ativar esta funcionalidade.

Problema	Solução
<b>A minha consola não liga.</b>	Verifica na parte de trás da consola e na tomada de electricidade que a consola está ligada corretamente. Certifica-te de que o interruptor de alimentação está premido e de que o cabo HDMI está ligado.
<b>A minha consola não está a funcionar como esperado (erros, comandos não respondem).</b>	Verifica a fonte de alimentação. É necessário, pelo menos, 1 ampere para a consola funcionar corretamente. Usa outra fonte de alimentação que cumpra este requisito.
<b>A minha consola não responde de todo ou não responde conforme esperado.</b>	Reinicia a consola. Os controlos de um comando podem ter sido reconfigurados, o que levaria a que os botões respondessem de forma inesperada. Experimenta repor a configuração de fábrica (no menu de definições). Alternativamente, usa o modo de teste do comando: Menu principal + X + Y + L1 + R1 (MANTÉM PREMIDO O BOTÃO MENU PARA SAIR). Isto permite-te ver quais são os botões que estão a responder e os que não estão a responder.
<b>Não sei que fonte de alimentação devo usar.</b>	Vê a secção sobre a informação de alimentação deste guia.
<b>O meu comando não responde.</b>	Certifica-te de que o comando está ligado corretamente. Usa o modo de teste do comando. Menu principal + X + Y + L1 + R1 (MANTÉM PREMIDO O BOTÃO MENU PARA SAIR). Isto permite-te ver quais são os botões que estão a responder e os que não estão a responder.

Para mais questões, contacta :  
support@evercade.co.uk

## Avisos de segurança:

- Tem em atenção todos os avisos de segurança.
- Não uses uma fonte de alimentação que forneça mais do que 5 volts.
- Não mergulhes a consola ou o comando na água.
- Não coloques objetos em cima da consola. Isso tapa as ventoinhas de arrefecimento e pode causar sobreaquecimento da consola.
- Não uses este dispositivo num armário fechado onde o calor possa acumular-se e causar avarias ou danos.
- Não exponhas a consola a calor extremo.
- Mantém este produto longe das crianças.
- Quando a consola e o comando não estiverem a ser usados, devem ser armazenados num lugar seco e sem exposição à luz solar.
- Não pises nem te ponhas em cima da consola.
- Não abras o revestimento exterior da consola ou do comando.
- Não coloques a consola debaixo nem junto a fontes de campos magnéticos ou elétricos fortes.
- Usa apenas cartuchos EVERCADE oficiais com a consola.
- **Nota:** O uso de comandos de terceiros é aceite, mas a sua utilização é feita por tua conta e risco.

## Informação de alimentação:

Usa um adaptador de CA (não incluído) com as seguintes especificações:

- 5 volts (5 V).
- Mínimo de 1 ampere e um máximo recomendado de 3,5 amperes.

Estas informações devem ser fornecidas na fonte de alimentação.

**AVISO:** Não uses uma fonte de alimentação que forneça mais do que 5 V.

**AVISO:** Usa um adaptador de AC que forneça os amperes incorretos pode levar a problemas de funcionamento ou a erros. Pode danificar o hardware.

## Cabo HDMI (não incluído):

A consola Evercade V5 funciona com um cabo HDMI comum. As especificações dos cabos HDMI 1.4 e 2.0 são compatíveis com este dispositivo.

## Modificação da consola:

Usa este produto tal como foi concebido para ser usado. A modificação não autorizada do software ou do hardware anula a garantia. Não existem componentes úteis dentro desta unidade.

## Limpeza:

Remove o cabo de alimentação antes de quaisquer limpezas. Limpa com um pano seco. Não uses solventes nem químicos. Usa um aspirador de baixa potência para remover o pó acumulado dentro da unidade.

## Declaração de conformidade FCC (EUA)

A consola Evercade V5 e os acessórios associados, como o comando e o adaptador, (os "Produtos"), cumprem com a secção 15 dos regulamentos da FCC. O uso dos Produtos está sujeito às duas condições seguintes: (1) os Produtos não devem causar interferências nocivas e (2) os Produtos devem aceitar todas as interferências recebidas, incluindo interferências que possam causar um funcionamento indesejado.

**Nota:** Os Produtos foram testados e cumprem com os limites de um dispositivo digital de Classe B ou de uma fonte de alimentação comutada externa, conforme a secção 15 dos regulamentos da FCC. Estes limites foram criados para proporcionar uma proteção razoável contra interferências nocivas numa instalação doméstica. Os Produtos geram, utilizam e podem irradiar energia de radiofrequência e, se não forem instalados e usados em conformidade com as instruções, podem causar interferências nocivas a comunicações de rádio. No entanto, não é dada nenhuma garantia de que tais interferências não possam ocorrer numa determinada instalação. Se os Produtos causarem interferências nocivas à receção de rádio ou televisão, o que pode ser determinado ligando e desligando os Produtos, o utilizador é encorajado a tentar corrigir a interferência tomando uma ou mais das seguintes medidas:

- Reorienta ou coloca noutro sítio a antena receptora.

- Aumenta a distância entre o equipamento e o receptor.
- Liga o equipamento a uma tomada que pertença a um circuito diferente daquele ao qual está ligado o receptor.
- Consulta o vendedor ou um técnico experiente de rádio/televisão para obter ajuda.

As alterações ou modificações feitas aos Produtos pelo utilizador que não sejam expressamente aprovadas pela parte responsável pela conformidade dos Produtos podem levar os Produtos a deixar de cumprir os regulamentos da FCC.

**Aviso:** Fazer alterações ou modificações a este produto anula a sua garantia.

## Importante: Saúde e segurança - ler antes de utilizar

Em circunstâncias muito raras, algumas pessoas podem sofrer crises epilépticas quando veem luzes intermitentes ou padrões de luzes na vida quotidiana. Luzes intermitentes ou padrões de luzes são também comuns em quase todos os videojogos. Consulta um médico antes de jogar se já sofreste ou se sofres de doença epiléptica ou de crises epilépticas ou se já sentiste algum dos seguintes sintomas enquanto jogavas: visão alterada, tremores oculares ou musculares, confusão ou desorientação mental, perda de perceção do ambiente circundante ou movimentos involuntários.

É recomendada uma pausa de 20 minutos após 1 hora de jogo contínuo.

## Conselhos de reciclagem

Recomendamos a reciclagem deste produto e da sua embalagem.

A reciclagem poupa recursos naturais e reduz os danos no ambiente. Se não reciclares o produto, os equipamentos elétricos vão acabar num aterro, onde substâncias perigosas vão contaminar o solo e a água, algo que é prejudicial à vida selvagem e à saúde humana. Elimina este produto de forma responsável.

Os produtos que apresentam o símbolo do caixote do lixo com uma cruz por cima devem ser, no fim da sua vida útil, reciclados em separado do lixo doméstico. Não elimines este aparelho elétrico com o lixo doméstico comum. O teu vendedor local de aparelhos elétricos pode fornecer um serviço de retoma quando quiseres comprar um produto de substituição. Alternativamente, contacta a autoridade governamental local para obteres mais ajuda e conselhos sobre onde podes reciclar o teu aparelho. Recicla esta embalagem de forma responsável.

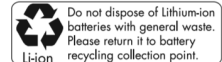

# Complimenti per aver acquistato un' EVERCADE VS

## SPERIAMO CHE ADORERAI LA TUA CONSOLE

Per poter godere al massimo e senza problemi della tua console Evercade VS, leggi questa guida prima di entrare in azione.

### CONSOLE DAL DAVANTI | VANO CARTUCCIA CHIUSO

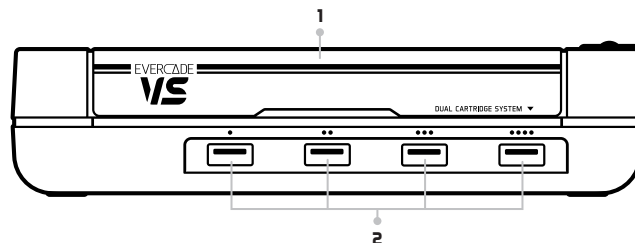

- 1. Sportello vano per doppia cartuccia:**  
Apri per inserire le cartucce, poi chiudi
- 2. Porte USB per controller:**  
Inserisci i controller per i giocatori 1, 2, 3, 4

### CONSOLE DALL'ALTO | VANO CARTUCCIA APERTO

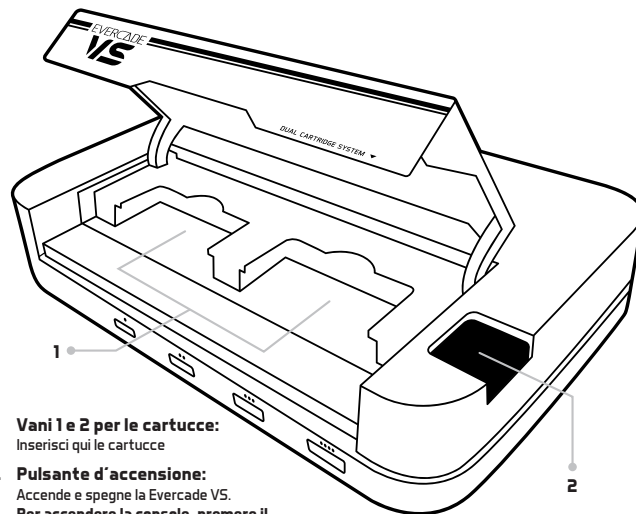

- 1. Vani 1 e 2 per le cartucce:**  
Inserisci qui le cartucce
- 2. Pulsante d'accensione:**  
Accende e spegne la Evercade VS.  
Per accendere la console, premere il pulsante di accensione per 0,5 secondi.

## RETRO DELLA CONSOLE

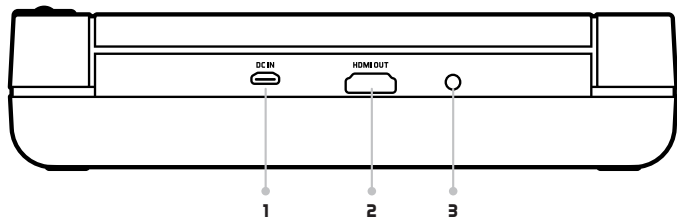

- 1. Porta Micro USB di alimentazione:**  
Per l'utilizzo con il cavo di alimentazione Micro USB in dotazione
- 2. Porta di uscita HDMI:**  
Per l'utilizzo con un cavo HDMI da connettere alla TV (non incluso)
- 3. Pulsante Reset:**  
Per forzare il riavvio della console e il ripristino USB in dotazione

## TOP OF CONTROLLER

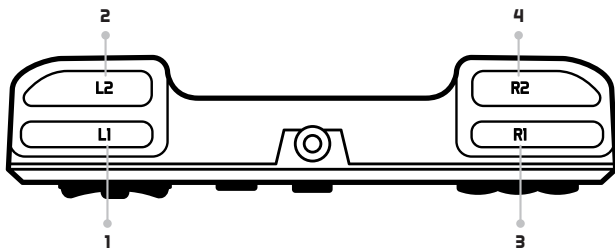

- 1. L1 Shoulder Button**
- 2. L2 Shoulder Button**
- 3. R1 Shoulder Button**
- 4. R2 Shoulder Button**

## CONTROLLER DAL DAVANTI

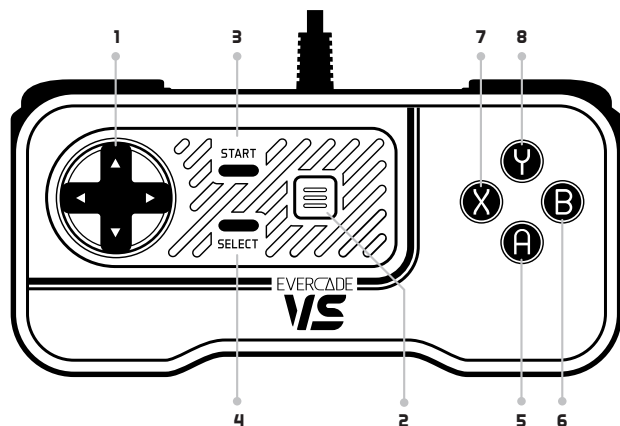

- 1. Pad direzionale (D-Pad):**  
Controlla il movimento durante il gioco
- 2. Pulsante Menu:**  
Apri il menu giocatore
- 3. Pulsante Start:**  
Funzione Start in gioco
- 4. Pulsante Select:**  
Funzione Select in gioco
- 5. Pulsante A:**  
Pulsante azione A
- 6. Pulsante B:**  
Pulsante azione B
- 7. Pulsante X:**  
Pulsante azione X
- 8. Pulsante Y:**  
Pulsante azione Y

### Come giocare con la Evercade VS:

1. Inserisci una cartuccia di gioco Evercade nel vano della console VS, con il lato con l'adesivo che guarda in giù.
2. Sposta l'interruttore "ON/OFF" su "ON" per accendere la console.
3. Premi Sinistra, Destra, Su o Giù sul D-Pad per muoverti tra i giochi e selezionare la tua scelta.
4. Premi il pulsante "A" per accedere al menu del gioco selezionato.
5. Seleziona Gioca e premi "A" per avviare il gioco.

### Come metto in pausa il gioco?

1. Durante il gioco, premi il pulsante Menu per metterlo in pausa.
2. Riprendi a giocare premendo di nuovo il pulsante Menu.

**Nota:** Alcuni giochi permettono di mettere in Pausa premendo "START" o "SELECT".

### Come esco dal gioco?

1. Durante il gioco, premi il pulsante Menu per aprire il Menu di gioco.
2. Usa il D-Pad per scorrere il menu fino a "Chiudi gioco".
3. Premi il pulsante A per confermare.

### Come salvo la mia partita?

1. Durante il gioco, premi il pulsante Menu per aprire il Menu di gioco.
2. Usa il D-Pad per scorrere il menu fino a "SALVA" (Puoi anche utilizzare l'opzione "SALVATAGGIO RAPIDO" che salverà automaticamente nello slot 1)
3. Muoviti con il D-Pad fino allo slot di gioco preferito.
4. Premi il pulsante A per salvare i progressi attuali di gioco nello slot selezionato.
5. Tornerai quindi automaticamente al gioco.

### Come carico una partita salvata in precedenza?

1. Durante il gioco, premi il pulsante Menu per aprire il Menu di gioco. (Puoi anche accedere ai tuoi salvataggi selezionando "Salvataggio recente" nel menu di selezione del gioco)
2. Usa il D-Pad per scorrere il menu fino al salvataggio che desideri caricare (Caricamento rapido caricherà il Salvataggio rapido più recente del gioco)
3. Premi il pulsante A per caricare questo salvataggio di gioco. Ritornerai immediatamente al gioco nel punto in cui lo avevi salvato. Nel caso non ci siano partite salvate nello slot, tornerai al gioco nel punto in cui hai premuto il pulsante Menu.

### Come elimino una partita salvata?

Premi X nel menu di gioco sullo slot della partita salvata che desideri eliminare.

### Come modifico la lingua del menu della console?

1. Nel menu principale, premi Sinistra sul D-Pad per selezionare l'icona del menu Impostazioni (ingranaggio). (Selezionabile anche durante il gioco premendo il pulsante Menu)
2. Nel menu Impostazioni, usa il D-Pad per arrivare alla selezione della Lingua.
3. Usa il D-Pad verso destra o sinistra per selezionare la lingua desiderata.
4. Premi il pulsante A per confermare.

### Come faccio a modificare il formato dello schermo o aggiungere un filtro?

1. Nel menu principale, premi Sinistra sul D-Pad per selezionare l'icona del menu Impostazioni (ingranaggio). (Selezionabile anche durante il gioco premendo il pulsante Menu)
2. Muovi il D-Pad verso il basso fino a "Formato schermo" per fare apparire tutte le opzioni.
3. Puoi selezionare dimensione Originale, Risoluzione nativa o Schermo intero evidenziando l'opzione che desideri e premendo A.
4. Puoi seguire lo stesso processo per selezionare un filtro.

### Come connetto la Evercade VS a internet?

1. Nel menu principale, premi Sinistra sul D-Pad per selezionare l'icona del menu Impostazioni (ingranaggio).
2. Nel menu Impostazioni, usa il D-Pad per arrivare a Rete e premi A.
3. Usa il D-Pad per selezionare la tua rete e premi A.
4. Premi A nella zona della password per fare apparire la tastiera sullo schermo e inserisci la password del tuo WiFi.
5. Premi il pulsante A per confermare.

### Come faccio a usare la console Portatile come controller?

1. Hai bisogno per prima cosa del cavo di collegamento per Evercade VS (disponibile separatamente).
2. Connetti il cavo di collegamento a una delle porte USB per controller sul davanti con l'estremità USB-A e usa la Micro USB per collegare la porta Micro USB della Evercade Portatile sotto la console.
3. Accendi la Evercade Portatile
4. Accendi la Evercade VS
5. Sul palmare, vai su impostazioni > sistema > selezione attiva modalità gamepad.

**NOTA:** Per attivare questa funzione potrebbe essere necessario un aggiornamento del firmware della tua Portatile.

### Problema

### Soluzione

<b>La mia console non si accende?</b>	Controlla che la tua console sia collegata correttamente sul retro e alla presa di corrente. Assicurati che il Pulsante d'accensione sia premuto e il tuo cavo HDMI sia collegato.
<b>La mia console non funziona come dovrebbe (glitch, comandi che non rispondono)?</b>	Controlla l'alimentatore. Questa console necessita di un minimo di 1 amp per funzionare correttamente. Usa un alimentatore alternativo che soddisfi questa specifica.
<b>La mia console non risponde, o non risponde come dovrebbe?</b>	Riavvia la tua console. In certi casi, potresti aver riconfigurato un controller causando risposte inattese dai pulsanti. Tenta un Ripristino impostazioni di fabbrica (dal menu Impostazioni). In alternativa, usa la modalità di test del controller. (Menu principale + X + Y + LI + RI (TIENI PREMUTO MENU PER USCIRE). Così potrai vedere quali pulsanti funzionano e quali no.
<b>Non so che alimentatore utilizzare?</b>	Leggi la sezione Informazioni alimentazione di questa guida.
<b>Il mio controller non risponde?</b>	Assicurati che il controller sia collegato correttamente. Usa la modalità di test del controller. (Menu principale + X + Y + LI + RI (TIENI PREMUTO MENU PER USCIRE). Così potrai vedere quali pulsanti funzionano e quali no.

Per ogni altra domanda, contatta:  
support@evercade.co.uk



## Avvertenze di sicurezza:

- Osserva ogni avviso e avvertenza di sicurezza.
- Non superare i 5 volt di alimentazione.
- Non immergere la console o il controller nell'acqua.
- Non posizionare oggetti in cima alla console: ciò bloccherà le ventole di raffreddamento e potrebbe causare surriscaldamento.
- Non utilizzare questo dispositivo all'interno di un mobile chiuso dove si possa accumulare calore, causando malfunzionamenti o danni.
- Non esporre la console a temperature elevate.
- Tenere questo prodotto lontano dai bambini piccoli.
- Quando non è in uso, conservare la console e i controller in un luogo asciutto e all'ombra.
- Non schiacciare e non salire sulla console.
- Non aprire l'involucro esterno della console e dei controller.
- Non posizionare la console al di sotto o vicino a fonti di forti campi magnetici o elettrici.
- Utilizzare solo cartucce ufficiali EVERCADE con la console.
- **Nota:** L'utilizzo di controller di terzi è accettata ma a tuo rischio.

## Informazioni alimentazione:

Utilizzare un adattatore AC (non incluso) con le seguenti specifiche:

- 5 volt (5V).
- Minimo 1 amp e Massimo consigliato 3,5 amp.

Dovresti trovare queste informazioni sul tuo alimentatore.

**ATTENZIONE:** Non superare 5V.

**ATTENZIONE:** Utilizzare un amperaggio diverso può causare funzionamento improprio e arresti anomali. Può risultare in hardware danneggiato.

## Cavo HDMI (non incluso):

La Evercade V5 funziona con un cavo HDMI standard. I cavi HDMI 1.4 e 2.0 sono entrambi compatibili con questo dispositivo.

## Modifiche alla console:

Utilizzare questo prodotto nel modo previsto. Le modifiche non autorizzate del software o dell'hardware renderanno nulla la garanzia. Non ci sono componenti riparabili all'interno di questa unità.

## Pulizia:

Rimuovere il cavo di alimentazione prima di effettuare qualsiasi pulizia. Pulire con un panno asciutto. Non utilizzare solventi o prodotti chimici. Usare un aspirapolvere a bassa potenza per rimuovere eventuale polvere accumulata all'interno dell'unità.

## Dichiarazione di conformità FCC (USA)

La Evercade V5 e gli accessori correlati, come il telecomando e l'adattatore (i "Prodotti") rispettano la sezione 15 del regolamento FCC. L'impiego di ciascun Prodotto è soggetto alle due seguenti condizioni: (1) tale Prodotto non causerà interferenze dannose, e (2) tale Prodotto deve accettare qualsiasi interferenza ricevuta, incluse quelle che potrebbero causare un funzionamento non desiderato.

**Nota:** I Prodotti sono stati testati e risultano rispettare i limiti per i dispositivi digitali di Classe B o alimentatori esterni, ai sensi della sezione 15 del regolamento FCC. Tali limiti sono pensati per offrire protezione ragionevole contro interferenze dannose in ambienti residenziali. I Prodotti generano, utilizzano e possono emanare energia a radiofrequenza, e se non installati e utilizzati in conformità alle istruzioni, potrebbero causare interferenze dannose alle comunicazioni radio. Tuttavia, non ci sono garanzie che non si verifichino interferenze in un particolare ambiente. Se un Prodotto dovesse causare interferenze dannose alla ricezione radio o televisiva, il che può essere determinato connettendo e sconnettendo la spina del Prodotto, l'utente è invitato a tentare di correggere l'interferenza in uno o più dei seguenti modi:

- Riorientare o riposizionare l'antenna di ricezione.
- Aumentare la distanza che separa l'equipaggiamento e il ricevitore.
- Collegare l'equipaggiamento a un'uscita su un circuito differente da quello a cui è collegato il ricevitore.

- Consultare il venditore o un tecnico radio/TV per ricevere assistenza.

Cambiamenti o modifiche da parte dell'utente a un Prodotto non approvate espressamente dal responsabile della conformità potrebbero rendere il Prodotto non più conforme al regolamento FCC.

**Attenzione:** Cambiamenti o modifiche a questo prodotto renderanno nulla la garanzia.

## Importante: Istruzioni per la salute e la sicurezza da leggere prima dell'utilizzo

In circostanze molto rare, in alcune persone potrebbero scatenarsi episodi di crisi epilettiche durante la visione di luci o pattern lampeggianti nella vita di tutti i giorni. Luci o pattern lampeggianti sono comuni anche in quasi tutti i videogiochi. Consulta il tuo medico prima di giocare a QUALSIASI videogioco nel caso fossi affetto da qualsiasi condizione o crisi epilettica OPPURE se dovessi provare qualunque dei seguenti sintomi durante il gioco: visione alterata, contrazione di occhi o muscoli, confusione mentale o disorientamento, perdita di consapevolezza dell'ambiente circostante o movimenti involontari.

È consigliato fare una pausa di 20 minuti per ogni ora di gioco continuato.

## Consigli per il riciclaggio

Consigliamo di riciclare questo prodotto e la sua confezione.

Riciclare risparmia risorse naturali e riduce i danni all'ambiente. Nel caso in cui non si riciclasse, l'equipaggiamento elettrico finirebbe in discariche in cui sostanze pericolose potrebbero fuoriuscire e contaminare terra e acqua, danneggiando la salute della fauna e dell'uomo. Disfatti di questo prodotto in maniera responsabile.

I prodotti che mostrano il bidone dell'immondizia sbarrato vanno riciclati separatamente dai rifiuti domestici al termine della propria vita utile. NON disfarti di questo dispositivo nei normali rifiuti domestici. Un negozio vicino a te potrebbe accettare questo dispositivo per l'acquisto di un nuovo prodotto sostitutivo, o in alternativa puoi chiamare le autorità locali per ricevere ulteriore aiuto e consigli su dove portare il tuo dispositivo per il riciclaggio. Ricicla responsabilmente la confezione.

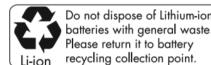

# Dziękujemy za dokonanie zakupu EVERCADE VS

## MAMY NADZIEJĘ, ŻE KONSOLA ZAPEWNI CI SPORO RADOŚCI

W celu korzystania z konsoli Evercade VS w bezpieczny i odpowiedni sposób, prosimy o zapoznanie się z tym poradnikiem przed ruszeniem do akcji.

### PRZÓD KONSOLI | PORT KARTRIDŻÓW ZAMKNIĘTY

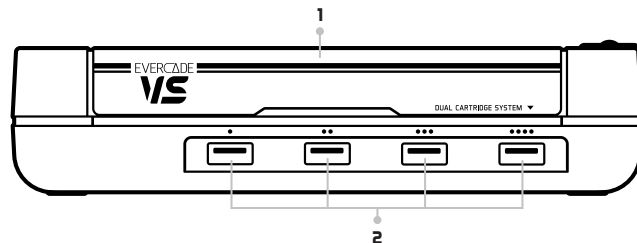

- 1. Kłapa podwójnego portu kartridżów:**  
Otwórz, by włożyć kartridże, a potem zamknij
- 2. Porty USB kontrolerów:**  
Podłącz kontrolery dla graczy 1, 2, 3, 4

### GÓRA KONSOLI | PORT KARTRIDŻÓW OTWARTY

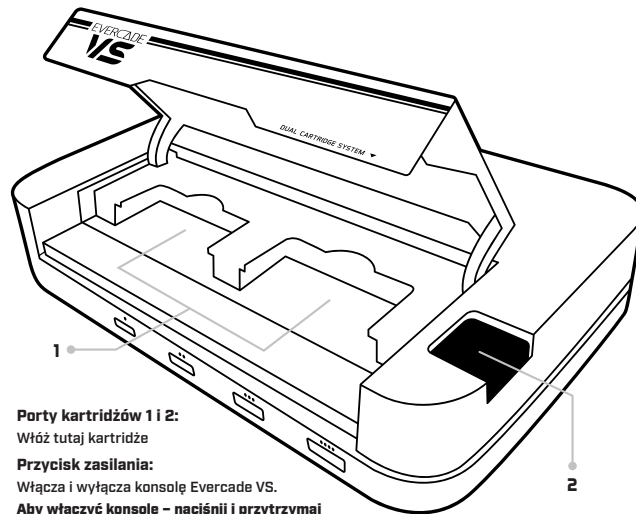

- 1. Porty kartridżów 1 i 2:**  
Włóż tutaj kartridże
- 2. Przycisk zasilania:**  
Włącza i wyłącza konsolę Evercade VS.  
Aby włączyć konsolę – naciśnij i przytrzymaj przycisk zasilania przez 0,5 sekundy.

## TYŁ KONSOLI

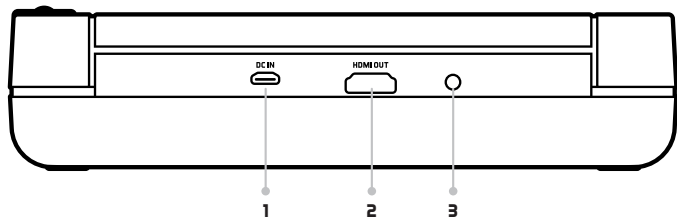

- 1. Port zasilania Micro USB:**  
Podłącza się do niego dołączony kabel Micro USB
- 2. Wyjście HDMI:**  
Pozwala podłączyć konsolę do telewizora za pomocą kabla HDMI [nie znajduje się w zestawie]
- 3. Przycisk resetowania:**  
Do twardego restartu konsoli w przypadku problemów

## OBRAZ: KONTROLER OD GÓRY

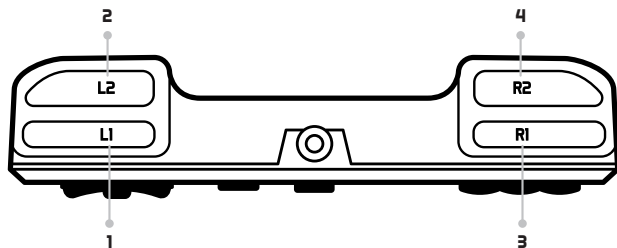

- 1. Przycisk boczny L1**
- 2. Przycisk boczny L2**
- 3. Przycisk boczny R1**
- 4. Przycisk boczny R2**

## PRZÓD KONTROLERA

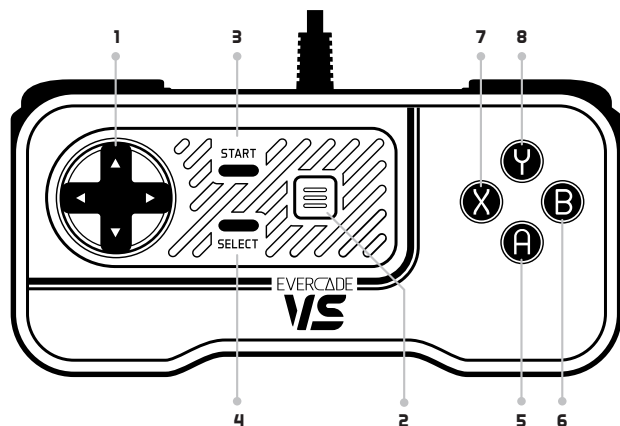

- 1. Pad kierunkowy (D-Pad):**  
Kontrola ruchu podczas gry
- 2. Przycisk Menu:**  
Otwiera menu gracza
- 3. Przycisk Start:**  
Opcja startu w grze
- 4. Przycisk Select:**  
Opcja wyboru w grze
- 5. Przycisk A:**  
Przycisk akcji A
- 6. Przycisk B:**  
Przycisk akcji B
- 7. Przycisk X:**  
Przycisk akcji X
- 8. Przycisk Y:**  
Przycisk akcji Y

### Jak uruchomić grę na konsoli Evercade VS:

1. Włóż kartridż z grą Evercade do portu kartridżów konsoli VS – naklejką w dół.
2. Przesuń przełącznik „WŁ./WYŁ.” do pozycji „WŁ.”, by włączyć konsolę.
3. Naciśnij lewo, prawo, górę lub dół na padzie kierunkowym, by przechodzić pomiędzy grami i wybrać tytuł, który chcesz uruchomić.
4. Naciśnij przycisk „A”, by wejść do menu wybranej gry.
5. Wybierz opcję „Graj” i naciśnij „A”, by rozpocząć grę.

### Jak włączyć w grze pauzę?

1. Podczas gry naciśnij przycisk Menu, by włączyć pauzę w grze.
2. Wróć do rozgrywki naciskając ponownie przycisk Menu.

Uwaga: Niektóre gry przechodzą w stan pauzy po naciśnięciu przycisku START lub SELECT.

### Jak wyjść z gry?

1. Podczas gry naciśnij przycisk Menu, by wyświetlić menu gry.
2. Użyj pada kierunkowego, by przejść do opcji „Wyjdź z gry”.
3. Naciśnij przycisk A, by potwierdzić wybór.

### Jak zapisać stan gry?

1. Podczas gry naciśnij przycisk Menu, by wyświetlić menu gry.
2. Użyj pada kierunkowego, by przejść do opcji „ZAPISZ” [możesz również użyć opcji „SZYBKİ ZAPIS”, która automatycznie zapisuje stan gry w pozycji 1].
3. Użyj pada kierunkowego, by wybrać pozycję zapisu.
4. Naciśnij przycisk A, by zapisać aktualny stan gry na wybranej pozycji.
5. Powrócisz potem automatycznie do gry.

### Jak przerwócić uprzednio zapisany stan gry?

1. Podczas gry naciśnij przycisk Menu, by wyświetlić menu gry. [Możesz również uzyskać dostęp do zapisów wybierając opcję „Ostatni zapis” w menu wyboru gry]
2. Użyj pada kierunkowego, by przejść do wybranego zapisu stanu, który chcesz przywrócić [szybkie wczytanie przywróci ostatnio zapisany szybki zapis dla gry].
3. Naciśnij przycisk A, by przywrócić zapisany stan gry. Natychmiast wrócisz do gry w zapisanym punkcie. Jeśli nie ma zapisanego stanu gry w danej pozycji, wrócisz do momentu w grze, w którym naciśnięty został przycisk Menu.

### Jak usunąć uprzednio zapisany stan gry?

Aby usunąć zapisany stan gry, naciśnij X na pozycji zapisu w menu gry.

### Jak zmienić język menu konsoli?

1. W menu głównym naciśnij lewo na padzie kierunkowym, by przejść do menu ustawień [zębatka]. [Ta opcja jest również dostępna w trakcie gry po naciśnięciu przycisku Menu]
2. W menu ustawień użyj pada kierunkowego, by przejść do opcji wyboru języka.
3. Użyj pada kierunkowego w lewo lub prawo, by wybrać język.
4. Naciśnij przycisk A, by potwierdzić wybór.

### Jak zmienić format obrazu lub dodać filtr?

1. W menu głównym naciśnij lewo na padzie kierunkowym, by przejść do menu ustawień [zębatka]. [Ta opcja jest również dostępna w trakcie gry po naciśnięciu przycisku Menu]
2. Użyj pada kierunkowego, by przejść do opcji „Format obrazu” i wyświetlić dostępne ustawienia.
3. Możesz wybrać „Dryginalny rozmiar”, „Dopasowane piksele” lub „Pełny ekran”, zaznaczając wybraną opcję i naciskając A.
4. W ten sam sposób możesz wybrać filtr.

### Jak podłączyć Evercade VS do Internetu?

1. W menu głównym naciśnij lewo na padzie kierunkowym, by przejść do menu ustawień [zębatka].
2. W menu ustawień użyj pada kierunkowego, by przejść do opcji „Sieć”, a następnie naciśnij A.
3. Użyj pada kierunkowego, by wybrać swoją sieć, i naciśnij A.
4. Naciśnij A w polu hasła, by wywołać ekranową klawiaturę i wpisać hasło twojej sieci Wi-Fi.
5. Naciśnij przycisk A, by potwierdzić wybór.

### Jak użyć konsoli przenośnej jako kontrolera?

1. Najpierw musisz zdobyć kabel Evercade VS Link (sprzedawany osobno).
2. Podłącz kabel Link do jednego z portów kontrolerów USB z przodu za pomocą końcówki USB-A. Kończówką Micro USB użyj, by podłączyć kabel do portu Micro USB u dołu konsoli przenośnej.
3. Włącz konsolę przenośną Evercade.
4. Włącz konsolę Evercade VS.
5. W urządzeniu podręcznym przejdź do ustawień system> wybierz aktywuj tryb gamepada.

UWAGA: Włączenie tej opcji może wymagać aktualizacja oprogramowania sprzętowego.

### Problem

### Rozwiązanie

<b>Co zrobić, jeśli konsola się nie uruchamia?</b>	Sprawdź poprawność podłączenia kabli z tyłu konsoli i poprawność podłączenia do gniazdzka. Upewnij się, że przycisk zasilania jest wciśnięty, a kabel HDMI jest podłączony.
<b>Co zrobić, jeśli konsola nie działa zgodnie z oczekiwaniami (przeskoki, brak reakcji na sterowanie)?</b>	Sprawdź zasilanie konsoli. Konsola wymaga przynajmniej 1 ampera do poprawnego działania. Spróbuj użyć innego zasilacza i sprawdź, czy spełnia to wymagania.
<b>Co zrobić, jeśli konsola nie reaguje lub reaguje w nieoczekiwany sposób?</b>	Wyłącz i uruchom ponownie konsolę. W niektórych przypadkach mogło dojść do zmiany schematu sterowania kontrolera, co może wywoływać nieoczekiwane interakcje. Spróbuj przywrócić ustawienia fabryczne (w menu ustawień). Możesz również użyć trybu testowego kontrolera [menu główne: X + Y + L1 + R1; PRZYTRZYMAJ MENU, BY WYJŚĆ]. To pozwala na sprawdzenie, czy wszystkie przyciski działają poprawnie.
<b>Jakich zasilaczy można używać z konsolą?</b>	Zapoznaj się z informacjami o zasilaniu w tym poradniku.
<b>Co zrobić, jeśli kontroler nie działa?</b>	Upewnij się, że kontroler jest poprawnie podłączony. Użyj trybu testowego kontrolera. [menu główne: X + Y + L1 + R1; PRZYTRZYMAJ MENU, BY WYJŚĆ]. To pozwala na sprawdzenie, czy wszystkie przyciski działają poprawnie.

Prosimy o kierowanie wszelkich innych pytań na adres :

support@evercade.co.uk

## Porady bezpieczeństwa:

- Prosimy przestrzegać wszystkich ostrzeżeń i porad bezpieczeństwa.
- Nie należy podłączać do konsoli zasilacza o napięciu wyższym niż 5 V.
- Nie należy zanurzać konsoli ani kontrolera w wodzie.
- Nie należy umieszczać na konsoli innych przedmiotów. Powoduje to zablokowanie wylotu chłodzenia i może wywołać przegrzanie konsoli.
- Nie należy używać tego urządzenia w małych, zamkniętych przestrzeniach. Może to spowodować nagromadzenie ciepła i doprowadzić do nieprawidłowego działania lub uszkodzenia konsoli.
- Nie należy wystawiać konsoli na działanie nadmiernego ciepła.
- Należy przechowywać ten produkt z dala od małych dzieci.
- Poza czasem aktywnego użytkowania należy przechowywać konsolę i kontroler w suchym, zacienionym miejscu.
- Nie należy stawiać na konsoli ani nadmiernie jej ścisnąć.
- Nie należy otwierać obudowy konsoli ani kontrolera.
- Nie należy umieszczać w pobliżu silnych pól elektrycznych czy magnetycznych.
- Należy używać z konsolą jedynie oficjalnych kartridżów EVERCADE.
- Uwaga: Użycie kontrolerów innych producentów jest dozwolone, ale jedynie na odpowiedzialność użytkownika.

## Informacje o zasilaniu:

Należy użyć zasilacza o następującej charakterystyce (nie ma go w zestawie):

- Napięcie 5 woltów [5 V].
- Natężenie co najmniej 1 ampera i co najmniej 3,5 amperów.

Informacje o tych parametrach powinny znajdować się na zasilaczu.

**UWAGA:** Nie należy podłączać zasilacza o napięciu większym niż 5 V.

**UWAGA:** Użycie nieprawidłowego natężenia może wywołać nieprawidłowe działanie urządzenia. Może również doprowadzić do trwałego uszkodzenia urządzenia.

## Kabel HDMI (nie znajduje się w zestawie):

Konsola Evercade VS obsługuje standardowe kable HDMI. Kompatybilne z tym urządzeniem jest zarówno HDMI 1.4, jak i 2.0.

## Modyfikowanie konsoli:

Należy używać produktu zgodnie z jego przeznaczeniem. Nieautoryzowane modyfikowanie oprogramowania lub sprzętu spowoduje unieważnienie gwarancji. Wewnątrz urządzenia nie ma komponentów do konserwacji.

## Czyszczenie:

Należy przed każdym czyszczeniem odłączyć od konsoli kabel zasilania. Konsolę wyciera się suchą szmatką. Nie należy używać środków chemicznych ani rozpuszczalników. Kurz nagromadzony wewnątrz urządzenia należy usunąć za pomocą odkurzacza o niskiej mocy.

## Óswiadczenie o zgodności z przepisami FCC (USA)

Urządzenie Evercade VS i akcesoria z nim związane, takie jak pilot i zasilanie („produkty”) są zgodne z częścią 15 przepisów FCC. Używanie każdego z produktów podlega dwóm warunkom: (1) używany produkt nie może wywoływać szkodliwych zakłóceń, oraz (2) używany produkt musi znosić wszelkie otrzymane zakłócenia, łącznie z zakłóceniami, które mogą wywołać niepożądane działania.

**Uwaga:** Produkty zostały przetestowane i uznane za zgodne z ograniczeniami dotyczącymi urządzeń cyfrowych klasy B lub zewnętrznymi urządzeniami zasilającymi na podstawie części 15 przepisów FCC. Powyższe normy zostały opracowane z myślą o zapewnieniu odpowiedniej ochrony przed szkodliwymi zakłóceniami mogącymi wystąpić w instalacjach mieszkaniowych. Produkty wytwarzają, wykorzystują i mogą emitować energię o częstotliwości radiowej. Jeżeli nie są zainstalowane i użytkowane zgodnie z instrukcjami producenta, mogą powodować zakłócenia odbioru radiowego. Nie ma jednak gwarancji, że zakłócenia takie nie wystąpią w żadnej instalacji mieszkalnej. Jeżeli urządzenie powoduje szkodliwe zakłócenia odbioru radiowego lub telewizyjnego, które

można wykryć, wyłączając i włączając urządzenie, zaleca się wyeliminowanie takich zakłóceń przez podjęcie następujących działań:

- Zmianę orientacji lub położenia anteny odbiorczej.
- Zwiększenie odległości pomiędzy urządzeniem a odbiornikiem.
- Podłączenie urządzenia do innego gniazdka, tak aby urządzenie i odbiornik znajdowały się w różnych obwodach.
- Zasięgnięcie porady sprzedawcy lub doświadczanego technika radiowo-telewizyjnego.

Zmiany lub modyfikacje produktu dokonywane przez użytkownika, które nie zostały wyraźnie zaakceptowane przez stronę odpowiedzialną za zgodność z przepisami, mogą powodować niezgodność produktu z przepisami FCC.

**Uwaga:** Zmiany lub modyfikacje w produkcie doprowadzą do unieważnienia gwarancji.

## Ważne: Zalecenia dot. bezpieczeństwa i zdrowia – przeczytaj przed rozpoczęciem użytkowania

W bardzo rzadkich przypadkach u niektórych osób mogą wystąpić ataki epileptyczne podczas oglądania migających światła lub wzorów w codziennych sytuacjach. Migające światła i wzory występują często w grach wideo. Prosimy o konsultację z lekarzem przed rozpoczęciem grania w jakąkolwiek grę, jeśli użytkownik miał już w przeszłości atak lub stan epileptyczny, a także jeśli w trakcie rozgrywki odczuwa którekolwiek z następujących stanów: zmiany wizji, tiki oka lub mięśni, zaburzenia myślenia, dezorientacja, zaburzenia świadomości czy mimowolne ruchy.

Po każdej godzinie gry zalecane jest 20 minut przerwy.



## Zalecenia dotyczące recyklingu

Zalecamy recykling tego produktu i jego opakowania.

Recykling pozwala oszczędzać zasoby naturalne i ogranicza negatywny wpływ na środowisko. Jeśli nie dokonuje się recyklingu, urządzenia elektroniczne trafiają na wysypiska śmieci, gdzie mogą z nich wycieknąć niebezpieczne substancje, wywołujące zatrucie gleby i wody – co szkodzi przyrodzie oraz zdrowiu ludzi. Prosimy o odpowiednie pozbycie się tego produktu.

Produkty oznaczone symbolem przekreślonego kosza na śmieci po zakończeniu cyklu użytkowania muszą zostać oddane do recyklingu oddzielnie od odpadów gospodarstwa domowego. Pozbycie się tego produktu w ten sam sposób, co odpadów gospodarstwa domowego, jest ZABRONIONE. Lokalni sprzedawcy urządzeń mogą oferować opcję odbioru zużytego produktu podczas zakupu nowego. Zalecamy również kontakt z lokalnymi przedstawicielami władz, którzy mogą udzielić dalszej pomocy i informacji o odpowiednim recyklingu urządzeń elektronicznych. Prosimy też o odpowiedni recykling opakowania.

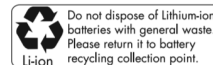

# Gefeliciteerd met je aankoop van een EVERCADE VS

## WE HOPEN DAT JE VEEL PLEZIER BELEEFT AAN JE CONSOLE

Lees voordat je gaat spelen deze gids door om ervoor te zorgen dat je je Evercade VS-console juist én veilig gebruikt.

### VOORKANT VAN DE CONSOLE | CARTRIDGESLEUF GESLOTEN

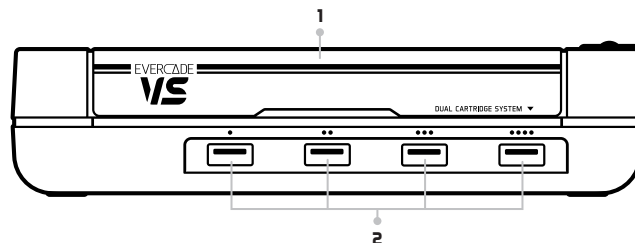

- 1. Klep voor dubbele cartridgehouder:**  
Maak deze open om cartridges te plaatsen en sluit hem daarna weer
- 2. Poorten voor USB-controllers:**  
Sluit hier je controller aan voor spelers 1, 2, 3, 4

### BOVENKANT VAN DE CONSOLE | CARTRIDGESLEUF OPEN

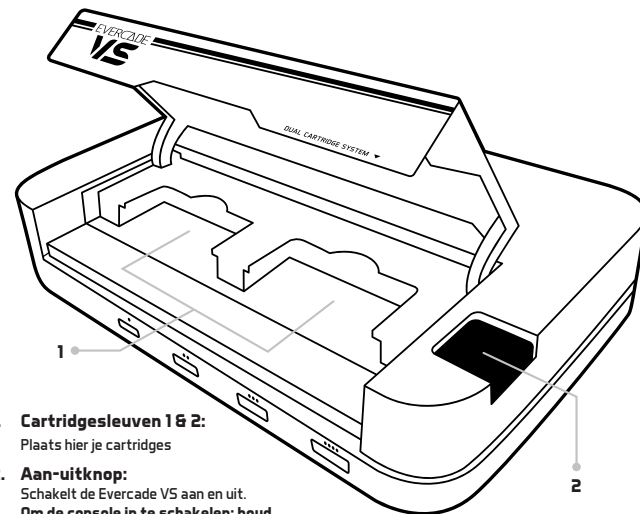

- 1. Cartridgesleuven 1 & 2:**  
Plaats hier je cartridges
- 2. Aan-uitknop:**  
Schakelt de Evercade VS aan en uit.  
**Om de console in te schakelen: houd de aan/uit-knop 0,5 seconde ingedrukt.**

## ACHTERKANT VAN CONSOLE

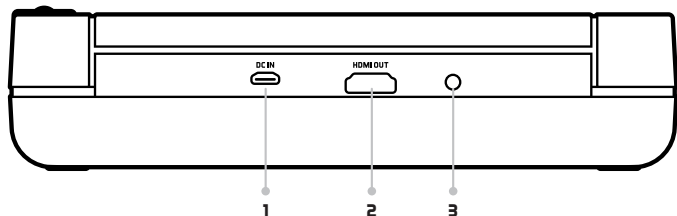

- 1. Micro-USB-poort voor voeding:**  
Te gebruiken met de meegeleverde micro-USB-stroomkabel
- 2. HDMI-uitgangspoort:**  
Voor gebruik met een HDMI-kabel voor aansluiting op een tv (niet meegeleverd)
- 3. Resetknop:**  
Te gebruiken voor herstel en een harde reset van de console

## BOVENKANT VAN DE CONTROLLER

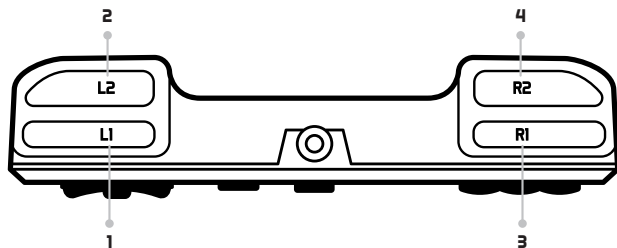

- 1. L1-bumperknop**
- 2. L2-bumperknop**
- 3. R1-bumperknop**
- 4. R2-bumperknop**

## VOORKANT VAN DE CONTROLLER

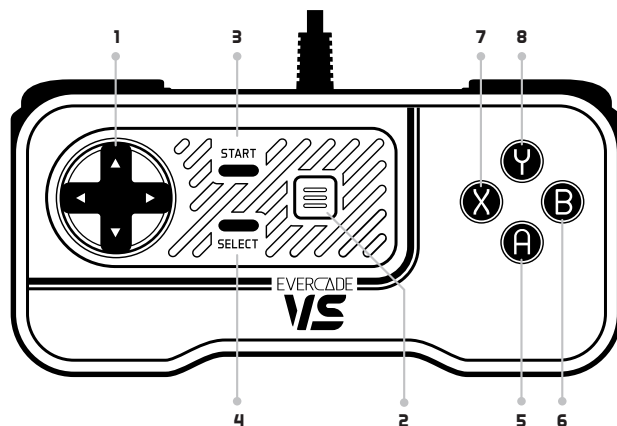

- 1. Richtingstoetsen (D-Pad):**  
Bediening van bewegingen in het spel
- 2. Menuknop:**  
Opent het spelersmenu
- 3. Startknop:**  
Start de functie in het spel
- 4. Select-knop:**  
Selecteert de functie in het spel
- 5. A-knop:**  
A-actieknop
- 6. B-knop:**  
B-actieknop
- 7. X-knop:**  
X-actieknop
- 8. Y-knop:**  
Y-actieknop

### Spellen spelen op de Evercade VS:

1. Plaats een Evercade-cartridge in de cartridgesleuf van de VS-console, met de stickerzijde naar beneden.
2. Zet de 'ON/OFF'-schakelaar ('AAN/UIT-schakelaar') op 'ON' ('AAN') om de console aan te zetten.
3. Druk op links, rechts, omhoog of omlaag op de D-Pad om door spellen te bladeren en kies het gewenste spel.
4. Druk op de A-knop om naar het menu van het gekozen spel te gaan.
5. Selecteer 'Play' ('Spelen') en druk op A om het spel te starten.

### Hoe pauzeer ik het spel?

1. Druk tijdens het spelen op de Menuknop om het spel te pauzeren.
2. Hervat het spel door nogmaals op de Menu-knop te drukken.

**Let op:** Je kunt sommige spellen pauzeren door op 'START' of 'SELECT' te drukken.

### Hoe verlaat ik het spel?

1. Druk tijdens het spelen op de Menuknop om het spelmenu te openen.
2. Gebruik de D-Pad om in het menu omlaag te bladeren naar 'Quit Game' ('Spel stoppen').
3. Druk op de A-knop om te bevestigen.

### Hoe sla ik mijn spel op?

1. Druk tijdens het spelen op de Menuknop om het spelmenu te openen.
2. Gebruik de D-Pad om in het menu omlaag te bladeren naar 'SAVE' ('OPSLAAN') (Je kunt ook de optie 'QUICK SAVE' ('SNEL OPSLAAN')) gebruiken die je spel automatisch in vak 1 opslaat).
3. Gebruik de D-Pad om naar het gewenste spelvak te gaan.
4. Druk op de A-knop om de huidige voortgang in het spel in het gekozen vak op te slaan.
5. Daarna keer je vanzelf terug naar het spel.

### Hoe laad ik een vooraf opgeslagen spel?

1. Druk tijdens het spelen op de Menuknop om het spelmenu te openen. (Je kunt je opgeslagen spellen ook openen via 'Recent Save' ('Onlangs opgeslagen') in het spelkeuzemenu).
2. Gebruik de D-Pad om in het menu omlaag te bladeren naar het gewenste opgeslagen spel te gaan ('Quick Load' ('Snel laden')) opent je meest recente snel opgeslagen spel voor die titel).
3. Druk op de A-knop om dit opgeslagen spel te laden. Het spel opent dan direct op het opgeslagen punt. Als dit vak geen opgeslagen spel bevat, opent het spel op het moment waarop je op de Menuknop drukt.

### Hoe verwijder ik een opgeslagen spel?

Druk voor het opgeslagen spel dat je wilt verwijderen op X op het spelvak in het spelmenu.

### Hoe verander ik de taal in het consolemenu?

1. Druk in het hoofdmenu op links op het D-Pad om naar de knop voor het instellingenmenu (tandwiel) te gaan. (Dit kan ook in het spel via de Menuknop).
2. Gebruik de D-Pad in het instellingenmenu om omlaag te gaan naar 'Language select' ('Taal selecteren').
3. Beweeg de D-Pad naar rechts of links om de gewenste taal te selecteren.
4. Druk op de A-knop om te bevestigen.

### Hoe verander ik de verhouding van het beeldscherm of voeg ik een filter toe?

1. Druk in het hoofdmenu op links op het D-Pad om naar de knop voor het instellingenmenu (tandwiel) te gaan. (Dit kan ook in het spel via de Menuknop).
2. Blader met de D-Pad naar 'Screen Ratio' ('schermverhouding') om alle opties te openen.
3. Je kunt de opties Original size, Pixel Perfect of Fullscreen selecteren door de gewenste optie te markeren en op A te drukken.
4. Je kunt dezelfde stappen volgen om een filter te selecteren.

### Hoe verbind ik de Evercade VS met het internet?

1. Druk in het hoofdmenu op links op het D-Pad om naar de knop voor het instellingenmenu (tandwiel) te gaan.
2. Gebruik de D-Pad in het instellingenmenu om omlaag te gaan naar 'Network' ('Netwerk') en druk op A.
3. Gebruik de D-Pad om je netwerk te selecteren en druk op A.
4. Selecteer A in het wachtwoordgebied om het schermtoetsenbord te openen en je wifwachtwoord in te voeren.
5. Druk op de A-knop om te bevestigen.

### Hoe gebruik ik de handheld als controller?

1. Hiervoor heb je allereerst de Evercade VS-linkkabel nodig (afzonderlijk verkrijgbaar).
  2. Steek de linkkabel in een van de USB-controllerpoorten aan de voorkant met het USB-A-uiteinde en sluit de micro-USB-uiteinde aan op de micro-USB-poort van de Evercade-handheld aan de onderkant van de console.
  3. Schakel de Evercade-handheld in.
  4. Schakel de Evercade VS in.
  5. Ga op de rekenmachine naar instellingen > systeem > selecteer gamepadmodus activeren
- LET OP:** Voor deze functie moet je mogelijk de firmware van je handheld updaten.

### Probleem

### Oplossing

<b>Mijn console gaat niet aan?</b>	Controleer of de console juist is aangesloten op de achterkant van de console en op het stopcontact. Zorg ervoor dat de aan-uitknop is ingedrukt en de HDMI-kabel is aangesloten.
<b>Mijn console werkt niet zoals verwacht (haperingen, niet reagerende besturing)?</b>	Controleer de voeding. Deze console heeft minimaal 1 ampère nodig voor een juiste werking. Gebruik een alternatieve voeding die aan de specificaties voldoet.
<b>Mijn console reageert niet of reageert niet zoals verwacht?</b>	Start de console opnieuw op. In sommige gevallen heb je mogelijk een controller opnieuw geprogrammeerd, wat leidt tot het onverwacht indrukken van knoppen. Probeer de console te resetten naar de fabrieksinstellingen (in het instellingenmenu). Je kunt ook de testmodus van de controller gebruiken (Hoofdmenu + X + Y + L1 + R1 (HOUD MENU INGEDRUKT OM TE VERLATEN). Hiermee kun je zien welke knoppen reageren en welke niet.
<b>Ik weet niet welke voeding ik moet gebruiken?</b>	Bekijk de voedingsinformatie in deze gids.
<b>Mijn controller reageert niet?</b>	Controleer of de controller goed is aangesloten. Gebruik de controller in de testmodus. (Hoofdmenu + X + Y + L1 + R1 (HOUD MENU INGEDRUKT OM TE VERLATEN). Hiermee kun je zien welke knoppen reageren en welke niet.

Neem bij andere vragen contact op met:

support@evercade.co.uk



## Veiligheidsaanbevelingen:

- Voldoe aan alle waarschuwingen en veiligheidsaanbevelingen.
- Gebruik een voeding van maximaal 5 V.
- Dompel de console of controller niet onder in water.
- Plaats geen voorwerpen op de bovenkant van de console; dit blokkeert de ventilatieopeningen en kan oververhitting veroorzaken.
- Gebruik dit apparaat niet in een gesloten kast waar warmte kan worden opgebouwd en storingen of schade kan worden veroorzaakt.
- Stel de console niet bloot aan extreme hitte.
- Houd dit product buiten het bereik van kleine kinderen.
- Bewaar de console en controller op een droge, donkere plek wanneer hij niet wordt gebruikt.
- Ga niet op de console staan en zet er geen zware druk op.
- Maak de buitenste behuizing van de console of controller niet open.
- Plaats de console niet onder of in de buurt van bronnen met een sterk magnetisch of elektrisch veld.
- Gebruik alleen officiële EVERCADE-cartridges in de console.
- Let op: Het gebruik van controllers van derden is toegestaan, maar is op eigen risico.

## Voeding:

Gebruik een AC-adaptor (niet meegeleverd) met de volgende specificaties:

- 5 volt (5 V).
- Minimaal 1 ampère en maximaal aanbevolen 3,5 ampère

Deze informatie moet op de te gebruiken voeding staan.

**WAARSCHUWING:** Overschrijd niet de maximale voeding van 5V.

**WAARSCHUWING:** Het gebruik van een onjuiste stroomsterkte kan leiden tot onjuiste werking en crashes. Dit kan leiden tot schade aan de hardware.

## HDMI-kabel (niet inbegrepen):

De Evercade VS werkt met een standaard HDMI-kabel. HDMI 1.4- en 2.0-specificaties zijn beide compatibel met dit apparaat.

## Wijzigingen aan console:

Gebruik dit product zoals het bedoeld is. Ongeoorloofde wijziging van software of hardware maakt de garantie ongeldig. Dit apparaat bevat geen onderhoudsgevoelige onderdelen.

## Reiniging:

Verwijder de stroomkabel alvorens te reinigen. Veeg het apparaat af met een droge doek. Gebruik geen oplosmiddelen of chemicaliën. Gebruik een stofzuiger met een laag vermogen om eventueel opgehoopt stof in het apparaat te verwijderen.

## FCC-conformiteitsverklaring (VS)

De Evercade VS en de bijbehorende accessoires zoals de afstandsbediening en de adaptor (de 'producten') voldoen aan deel 15 van de FCC-voorschriften. De werking van elk product is onderworpen aan de volgende twee voorwaarden: (1) dit product mag geen schadelijke interferentie veroorzaken, en (2) dit product moet alle ontvangende interferentie aanvaarden, waaronder interferentie die ongewenste werking kan veroorzaken.

Let op: De producten zijn getest en in overeenstemming bevonden met de beperkingen voor een digitaal apparaat van klasse B of een externe schakelende voeding, overeenkomstig deel 15 van de FCC-voorschriften. Deze beperkingen zijn bedoeld om een redelijke bescherming te bieden tegen schadelijke interferentie bij installatie in een woonomgeving. De producten genereren en gebruiken radiofrequentie-energie en kunnen deze uitstralen. Wanneer ze niet volgens de instructies geïnstalleerd en gebruikt worden, kunnen ze schadelijke storing veroorzaken aan radiocommunicatie. Er is echter geen garantie dat er in een bepaalde installatie geen interferentie zal optreden. Als een product schadelijke interferentie veroorzaakt voor radio- of televisieontvangst, hetgeen kan worden vastgesteld door de stekker van het product uit het stopcontact te halen en weer aan te sluiten, wordt de gebruiker aangeraden de interferentie te verhelpen door een of meer van de volgende maatregelen te nemen:

- Verplaats of herplaats de ontvangstantenne.
- Vergroot de afstand tussen het apparaat en de ontvanger.
- Sluit het apparaat aan op een stopcontact van een ander circuit dan dat waarop de ontvanger is aangesloten.
- Raadpleeg de dealer of een ervaren radio-/tv-technicus voor hulp.

Wijzigingen of modificaties aan een product door de gebruiker die niet uitdrukkelijk zijn goedgekeurd door de partij die verantwoordelijk is voor de naleving, kunnen ertoe leiden dat het product niet langer voldoet aan de FCC-voorschriften.

**Waarschuwing:** Wijzigingen of modificaties aan dit product maken de garantie ongeldig.

## Belangrijk: Gezondheids waarschuwingen - lezen voor gebruik

In zeer zeldzame omstandigheden kunnen sommige mensen epileptische aanvallen krijgen bij het zien van knipperende lichten of patronen in het dagelijks leven. Knipperende lichten en patronen zijn ook gebruikelijk in bijna elk computerspel. Raadpleeg je arts voordat je een computerspel speelt als je ooit een epileptische aanval hebt gehad OF als je tijdens het spelen een van de volgende verschijnselen ervaart: veranderd gezichtsvermogen, oog- of spiertrekkingen, geestelijke verwarring of desoriëntatie, verlies van bewustzijn van de omgeving of onwillekeurige bewegingen.

Het wordt aanbevolen om na 1 uur onafgebroken spelen 20 minuten rust te nemen.



## Recyclingadvies

Wij raden je aan dit product en zijn verpakking te recycleren.

Recycling spaart natuurlijke hulpbronnen en vermindert de schade aan het milieu. Als je elektrische apparatuur niet recycleert, belandt deze op stortplaatsen waar gevaarlijke stoffen zullen weglekken en bodem- en waterverontreiniging zullen veroorzaken. Dit is schadelijk voor in het wild levende dieren en de volksgezondheid. Gooi dit product daarom op een verantwoorde manier weg.

Producten met het symbool van een 'doorgestreepte' vuilnisbak moeten aan het einde van hun nuttige levensduur gescheiden van het huishoudelijk afval worden gerecycled. Gooi dit apparaat NIET bij het normale huisvuil weg. Je plaatselijke detailhandelaar biedt mogelijk een terugnameprogramma aan wanneer je een vervangingsproduct wilt kopen. Ook kun je contact opnemen met de plaatselijke overheidsinstantie voor verdere hulp en advies over waar je het apparaat naartoe kunt brengen voor recycling. Recycleer deze verpakking op een verantwoorde manier.

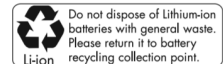



# EVERCADE **VS**

[www.evercade.co.uk](http://www.evercade.co.uk)



/EVERCADERETRO



EVERCADERETRO



@EVERCADERETRO

**BLAZE**<sup>®</sup>  
ENTERTAINMENT

© 2021 Blaze Entertainment Ltd.  
17 Venture House, Letchworth  
SG6 2HW, UK



Made in China | Fabriqué en Chine | Hergestellt in China  
Fabricado en China | Fabricado na China | Prodotto in Cina  
Wyprodukowano w Chinach | Gemaakt in China